



CATÁLOGO 2022



Zona Oeste
Calle Ayala, 3
Malaga
Teléf. 952 348 998

Zona Centro
Avda. Manuel
Agustin Heredia, 14
Malaga
Teléf. 952 221 940

**Cash & Carry
Polígono Alameda**
Avda. Jose Ortega
y Gasset, 182
Malaga
Teléf. 952 347 769

www.vascoinformatica.com

Email pedidos pedidos@vascoinformatica.com
Telf. Pedidos 952 347 769



MÁS
5000
REFERENCIAS

MATERIAL
DE OFICINA



LA CALIDAD NO ES UNA OPCIÓN,
ES NUESTRO COMPROMISO.



PRODUCTOS
TECNOLÓGICOS



ÍNDICE TEMÁTICO

MÁQUINAS DE OFICINA	4 - 14
MOBILIARIO	14 - 27
INFORMÁTICA	28 - 38
ARCHIVO	39 - 47
ORGANIZACIÓN PERSONAL	48 - 49
EMBALAJE	49 - 59
ESCRITURA	60 - 68
ADHESIVOS Y CORTE	69 - 70
ARTÍCULOS DE SOBREMESA	71 - 82
MANIPULADOS DE PAPEL	82 - 86
PAPEL DE OFICINA	86 - 89
PRESENTACIÓN Y SEÑALIZACIÓN	90 - 96
SERVICIOS GENERALES	96 - 102
ESCOLAR	102

Los precios que aparecen en este catálogo son precios sin IVA orientativos, salvo error tipográfico. Aquellos productos señalados con la leyenda A/C tienen precios a consultar.

VIGENCIA HASTA EL 31 DE DICIEMBRE DE 2022.



ÍNDICE DE SÍMBOLOS

8
DGT

Nº DE DÍGITOS



FUNCIONA CON PILAS



SOLAR



DOBLE ENERGÍA, SOLAR Y PILAS

2
COLORES

IMPRESIÓN A DOS COLORES



TECLA DE AVANCE DEL PAPEL



TECLA DE PORCENTAJE DELTA

MU

TECLA DE MARGEN DE BENEFICIO BRUTO

MAR

TECLA MARGEN DE BENEFICIO

M

SUMA Y RESTA DE MEMORIA

2M

2 MEMORIAS

COST

PRECIO COSTE

SELL

PRECIO VENTA



TECLA PROGRAMABLE DE IMPUESTOS (+/-), QUE PERMITEN EL CÁLCULO INMEDIATO DE LOS MISMOS

CALCULADORAS IMPRESORAS



12
DGT



M

MU

CÓD.	REF.	DESCRIPCIÓN	
155114	KF11213	CALCULADORA	50,62€
155115	KF11217	ADAPTADOR DE CORRIENTE	17,55€

CALCULADORA IMPRESORA KF11213

Calculadora impresora con pantalla de 12 dígitos. Utiliza rollo de papel de 57 mm de ancho por 25 mm de diámetro. Imprime a una tinta azul. Con tecla de memoria, redondeo, tecla doble cero, tecla programable de impuestos, margen de beneficio, precio de coste y precio de venta. Funciona con 4 pilas AA o con adaptador de 6V 0,5ª. Pilas y adaptador no incluidos. Compatible con rodillo entintado código 44293. Medidas: 98 x 192 x 44 mm. Peso: 338 g.

La calculadora.

ADAPTADORES DE CORRIENTE



CÓD.	REF.	
155115	KF11217	17,55€

ADAPTADOR DE CORRIENTE

Adaptador de corriente para la calculadora impresora 155114. Hasta 100-240V 50-60HZ max 2000 mA. Color negro. Medidas: 76,5 x 26,7 x 59 mm. **El adaptador.**



GUÍA PARA ELEGIR UNA ENCUADERNADORA

ENCUADERNACIÓN CON ESPIRAL

- Permite girar el documento 360°.
- Gran capacidad de encuadernación: encuaderna hasta 450 hojas (dependiendo de la máquina).
- Paso 5:1 = 5 perforaciones por pulgada.
- Presentación de aspecto funcional.
- Método seguro: no se salen las hojas.
- Permite desencuadernación.



ENCUADERNACIÓN CON CANUTILLOS DE PLÁSTICO

- Método económico.
- Permite girar el documento 360°.
- Gran capacidad de encuadernación: encuaderna hasta 450 hojas (dependiendo de la máquina).
- Presentación de aspecto funcional.
- Permite desencuadernación.



ENCUADERNACIÓN POR PRESIÓN (CHANNEL)

- Método rápido, sencillo y elegante. Acabado tipo libro.
- Capacidad de encuadernación desde 10 a 300 hojas (dependiendo de la tapa empleada).
- Permite añadir o quitar hojas una vez encuadernado el documento.



ENCUADERNACIÓN TÉRMICA

- Método rápido y sencillo. Acabado tipo libro.
- Capacidad de encuadernación hasta 200 hojas (dependiendo de la tapa empleada).
- Ideal para documentos definitivos. No permite desencuadernación.



ÍNDICE DE SÍMBOLOS ENCUADERNADORAS



X HOJAS QUE ENCUADERNA



X HOJAS QUE PERFORA

ENCUADERNADORAS ESPIRAL SENCILLA

450 **10**

CÓD.	REF.	
36383	KF00799	209,35€

ENCUADERNADORA 5:1 ESPIRAL METÁLICA

Perfora 10 hojas y encuaderna hasta 450 hojas DIN A4 de 80 g/m² con una espiral de 50 mm. Regulación de margen lateral de perforación. Incluye alicates de corte y doblado. Medidas: 380 x 217 x 343 mm. Peso: 4,3 kg. **La encuadernadora.**



ACCESORIOS DE ENCUADERNACIÓN



CÓD.	REF.	DIÁMETRO	HOJAS	UDS./CAJA	
63448	KF24016	6 mm	20	100	7,23€
63449	KF24018	8 mm	40	100	7,23€
63436	KF24020	10 mm	95	100	9,20€
63437	KF24022	12 mm	102	100	18,32€
63439	KF24051	14 mm	130	100	26,45€
63441	KF24024	16 mm	145	50	17,25€
63443	KF32114	18 mm	160	50	19,22€
63445	KF32116	22 mm	200	50	20,68€
63447	KF32118	25 mm	225	50	26,42€
63435	KF15867	51 mm	490	10	9,62€

CANUTILLOS DE PLÁSTICO PARA ENCUADERNADORAS

Redondos. Color negro. **La caja.**



CÓD.	REF.	DIÁMETRO	HOJAS	UDS./CAJA	
63438	KF24052	14 mm	130	100	26,40€
63440	KF24025	16 mm	145	50	18,03€
63442	KF32115	18 mm	160	50	19,22€
63444	KF32117	22 mm	200	50	21,63€
63446	KF32119	25 mm	225	50	27,65€

CANUTILLOS DE PLÁSTICO PARA ENCUADERNADORAS

Redondos. Color blanco. **La caja.**



ACCESORIOS DE ENCUADERNACIÓN

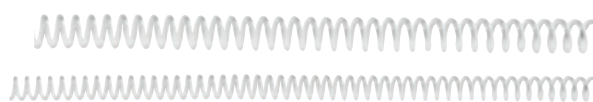

CÓD.	REF.	DIÁMETRO	GROSOR	
153426	KF18757	6 mm	1,8 mm	16,87€
153427	KF18758	8 mm	1,8 mm	18,18€
153428	KF18759	10 mm	1,8 mm	21,50€
153429	KF18760	12 mm	1,8 mm	23,47€
153430	KF18761	14 mm	1,8 mm	28,45€
153431	KF18762	16 mm	2 mm	36,70€
153432	KF18763	18 mm	2 mm	43,65€
153433	KF18764	20 mm	2 mm	46,65€



ESPIRALES DE PLÁSTICO PARA ENCUADERNADORAS PASO 32 - 5:1

Espiral en plástico transparente para encuadernación. **La caja de 100 unidades.**

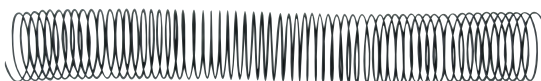

Paso 64 - 5:1.

CÓD.	REF.	CALIBRE	HOJAS	Ø mm	UDS./CAJA	
64068	KF04427	1 mm	20	6	200	15,50€
64069	KF04428	1 mm	40	8	200	19,37€
64070	KF04429	1 mm	60	10	200	27,10€
64071	KF04430	1 mm	80	12	200	31,00€
64072	KF04431	1 mm	100	14	100	17,43€
64073	KF04432	1,2 mm	120	16	100	25,18€
64074	KF04433	1,2 mm	140	18	100	27,10€
64075	KF04434	1,2 mm	160	20	100	31,00€
64076	KF04435	1,2 mm	180	22	100	40,70€
64077	KF04436	1,2 mm	200	24	100	42,62€
64078	KF04437	1,2 mm	220	26	50	22,28€
64079	KF04438	1,2 mm	240	28	50	24,23€
64080	KF04439	1,2 mm	260	30	50	28,10€
64081	KF04440	1,2 mm	280	32	50	28,10€
64082	KF04441	1,2 mm	300	34	25	14,55€
154064	KF11137	1,2 mm	320	36	25	16,08€
64083	KF04443	1,2 mm	340	38	25	16,50€
154065	KF11138	1,2 mm	360	40	25	18,82€
64084	KF04460	1,2 mm	380	42	25	26,75€
154066	KF11139	1,2 mm	400	44	25	28,78€
64085	KF04462	1,2 mm	420	46	25	31,00€
64086	KF04477	1,2 mm	440	48	25	32,47€
64087	KF04463	1,2 mm	460	50	25	33,42€

ESPIRAL METÁLICA NEGRA PARA ENCUADERNADORAS. PASO 64 - 5:1

Espirales metálicas para encuadernación. Color negro. Gran variedad de tamaños. **La caja.**

Paso 56 - 4:1.

CÓD.	REF.	CALIBRE	HOJAS	Ø mm	UDS./CAJA	
64049	KF04413	1 mm	20	6	200	15,50€
64050	KF04414	1 mm	40	8	200	19,37€
64051	KF04415	1 mm	60	10	200	27,10€
64052	KF04416	1 mm	80	12	200	31,00€
64053	KF04417	1 mm	100	14	100	17,43€
64054	KF04418	1,2 mm	120	16	100	25,18€
64055	KF04419	1,2 mm	140	18	100	27,10€
64056	KF04420	1,2 mm	160	20	100	31,00€
64057	KF04421	1,2 mm	180	22	100	40,70€
64058	KF04422	1,2 mm	200	24	100	42,62€

ESPIRAL METÁLICA NEGRA PARA ENCUADERNADORAS. PASO 56 - 4:1

Espirales metálicas para encuadernación. Color negro. Gran variedad de tamaños. **La caja.**

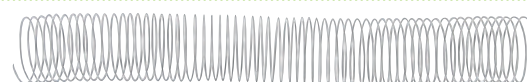

CÓD.	REF.	CALIBRE	Nº HOJAS	MEDIDAS Ø mm	UNIDADES/CAJA	
155220	KF17123	1 mm	20	6	200	15,50€
155221	KF17124	1 mm	40	8	200	19,37€
155222	KF17125	1 mm	60	10	200	27,12€
155223	KF17126	1 mm	80	12	200	31,00€
155224	KF17127	1 mm	100	14	100	17,43€
155225	KF17128	1,2 mm	120	16	100	25,18€
155226	KF17129	1,2 mm	140	18	100	27,10€
155227	KF17130	1,2 mm	160	20	100	31,00€

ESPIRAL METÁLICA BLANCA PARA ENCUADERNADORAS. PASO 64 - 5:1

Espirales metálicas para encuadernación. Color blanco. Gran variedad de tamaños. **La caja.**

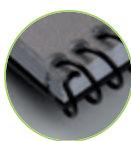

Ejemplo de doblez para evitar enganches.

CÓD.	REF.	
37597	KF00198	41,80€



ALICATES PARA ESPIRAL

Con mango de caucho para una mejor sujeción. Corta todo tipo de espirales metálicas y realiza un doblez para la terminación evitando enganches. Longitud: 13 cm. **El alicate.**

RESUMEN TAPAS DE ENCUADERNACIÓN

CÓDIGO	MATERIAL	FORMATO	MICRAS	COLOR	UNIDADES/CAJA
63451	CARTÓN	DIN A4	215 g/m ²	BLANCO BRILLANTE	100
63453	CARTÓN SIMIL PIEL	DIN A4	250 g/m ²	NEGRO	100
63454	CARTÓN SIMIL PIEL	DIN A4	250 g/m ²	ROJO	100
63450	CARTÓN SIMIL PIEL	DIN A4	250 g/m ²	AZUL	100
63452	CARTÓN SIMIL PIEL	DIN A4	250 g/m ²	BLANCO	100
63458	PVC	DIN A4	150 MC	TRANSPARENTE	100
154666	PVC	DIN A4	180 MC	AZUL OPACO	100
63461	PVC	DIN A4	180 MC	NEGRO OPACO	100
154667	PVC	DIN A4	180 MC	ROJO OPACO	100
154668	PVC	DIN A4	180 MC	VERDE OPACO	100
63459	PVC	DIN A4	200 MC	INCOLORA	100
63460	PVC	DIN A4	250 MC	INCOLORA	100
63455	PVC	DIN A3	150 MC	TRANSPARENTE	100
63456	PVC	DIN A3	200 MC	TRANSPARENTE	100
63457	PVC	DIN A3	200 MC	NEGRO OPACO	100

TAPAS DE ENCUADERNACIÓN

A4 250 g/m²

CÓD.	REF.	COLOR	
63451	KF00498	BLANCO BRILLANTE	42,53€

TAPAS DE ENCUADERNACIÓN CARTÓN

Tapa de encuadernación en cartón. Válida para espiral canutillo, anillas y otros. **El pack de 100 unidades.**

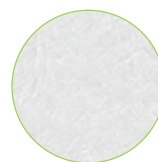

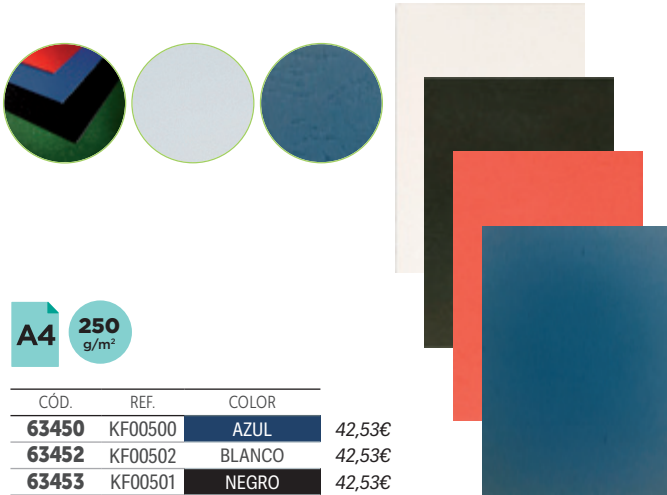

A4 250 g/m²

CÓD.	REF.	COLOR	
63450	KF00500	AZUL	42,53€
63452	KF00502	BLANCO	42,53€
63453	KF00501	NEGRO	42,53€
63454	KF00499	ROJO	42,53€



CÓD.	REF.	COLOR	FORMATO	MICRAS	
63458	KF32120	INCOLORO	DIN A4	150	19,68€
154666	KF18097	AZUL	DIN A4	180	29,72€
63461	KF26808	NEGRO	DIN A4	180	29,72€
154667	KF18098	ROJO	DIN A4	180	29,72€
154668	KF18099	VERDE	DIN A4	180	29,72€
63459	KF32121	INCOLORO	DIN A4	200	24,05€
63460	KF24011	INCOLORO	DIN A4	250	35,13€
63455	KF00144	INCOLORO	DIN A3	150	41,73€
63456	KF32159	INCOLORO	DIN A3	200	57,12€
63457	KF16554	NEGRO	DIN A3	200	68,38€

TAPAS DE ENCUADERNACIÓN CARTÓN SÍMIL PIEL

Tapa de encuadernación en cartón símil piel de 250 g/m². Válida para espiral canutillo, anillas y otros. Formato DIN A4. **El pack de 100 unidades.**

TAPAS DE ENCUADERNACIÓN PVC

Láminas en PVC de diferentes grores y formatos para encuadernación en espiral, canutillo, anillas y otros. **El pack de 100 unidades.**

CLASIFICACIÓN DE LAS DESTRUCTORAS

¿POR QUÉ ES IMPORTANTE DESTRUIR LOS DOCUMENTOS?

Para protegernos personal y profesionalmente del fraude de identidad, cumplir con la legislación de protección y por confidencialidad.

¿QUÉ TENEMOS QUE CONSIDERAR PARA ELEGIR LA DESTRUCTORA MÁS ADECUADA?

1. ¿Dónde la vamos a utilizar?
2. Número de personas que la utilizarán.
3. Capacidad de la papelera.
4. Ciclo de trabajo.
5. Nivel de seguridad que necesitamos.
6. Alimentación manual o automática.

NIVEL DE SEGURIDAD

- **Nivel 1 y 2:** Corte en tiras. Nivel de seguridad básico.
- **Nivel 3:** Corte en partículas. Documentos confidenciales. Difícil de leer/unir el documento destruido.
- **Nivel 4:** Corte en partículas. Documentos confidenciales. Imposible de leer/unir.
- **Nivel 5:** Microcorte. Documentos de alta confidencialidad. Imposible leer/unir.



TIPOS DE CORTE:

CORTE EN TIRAS	CORTE EN PARTÍCULAS	MINICORTE	MICROCORTE
≤100 tiras	>300 partículas	>1500 partículas	>2000 partículas
P-1, P-2, P-3	P-3, P-4	P-4	P-4, P-5
nivel de seguridad	nivel de seguridad	nivel de seguridad	nivel de seguridad

ÍNDICE DE SÍMBOLOS DE LAS DESTRUCTORAS

	CAPACIDAD Y TIPO DE CORTE TIRAS PARA HOJAS DE 80 g/m ²		CAPACIDAD Y TIPO DE CORTE MICRO PARTÍCULAS PARA HOJAS DE 80 g/m ²		DESTRUYE GRAPAS, CLIPS		CAPACIDAD DE CORTE AUTOALIMENTACIÓN
	CAPACIDAD Y TIPO DE CORTE PARTÍCULAS PARA HOJAS DE 80 g/m ²		DESTRUYE CD'S / DVD'S		DESTRUYE GRAPAS		NIVEL DE SEGURIDAD
	CAPACIDAD Y TIPO DE CORTE MINI PARTÍCULAS PARA HOJAS DE 80 g/m ²		DESTRUYE TARJETAS DE CRÉDITO		CAPACIDAD DE LA PAPELERA		SISTEMA DE SEGURIDAD SAFE SENSE FELLOWES



CUADRO RESUMEN DE DESTRUCTORAS

			CÓD.	MODELO	Nº HOJAS	NIVEL DE SEGURIDAD	CAPACIDAD PAPELERA	CICLO DE TRABAJO
USO OCASIONAL HOGAR Y OFICINA EN CASA	1 usuario	Corte en tiras	54987	KF15541	6	P-1	9 L	2 min
		Corte en partículas	54988	KF17970	6	P-3	14 L	2 min
USO MODERADO DESPACHO, PEQUEÑOS DEPARTAMENTOS	1-3 usuarios	Corte en tiras	54989	KF17974	10	P-3	16,5 L	2 min
		Corte en partículas	54984	KF17972	8	P-3	13 L	2 min
			78177	KF18092	12	P-3	14 L	5 min
			54990	KF15551	12	P-3	15 L	5 min
Microcorte	54985	KF15547	8	P-5	15 L	5 min		
USO CONTINUO PEQUEÑA OFICINA Y DEPARTAMENTOS	1-5 usuarios	Corte en partículas	155667	KF17109	14	P-4	18,9 L	10 min
			54986	KF15553	15	P-4	35 L	5 min
			78179	KF18094	20	P-4	34 L	60 min

DESTRUCTORA HOGAR Y OFICINA EN CASA (USO OCASIONAL)



CÓD.	REF.	
54987	KF15541	54,17€

DESTRUCTORA DE DOCUMENTOS KF15541

Capacidad de corte: 6 hojas. Corte en tiras de 6 mm. Nivel de seguridad: P-1. Ancho de entrada: 220 mm. Arranque y parada automáticos. Marcha atrás para eliminar atascos. Protección contra sobrecalentamiento. Destruye grapas. Papelera de 9 litros. Medidas: 315 x 345 x 190 mm. Peso: 1,91 kg. **La destructora.**



CÓD.	REF.	
54988	KF17970	130,48€

DESTRUCTORA DE DOCUMENTOS KF17970

Capacidad de corte: 6 hojas. Corte en partículas de 5 x 47 mm. Nivel de seguridad P-3. Ancho de entrada: 220 mm. Arranque y parada automáticos. Marcha atrás para eliminar atascos. Protección contra sobrecalentamiento. Destruye grapas, clips y tarjetas de crédito. Con sistema ShredSafe. Papelera de 14 litros. Medidas: 307 x 399 x 186 mm. Peso: 3,52 kg. **La destructora.**

DESTRUCTORAS DE DESPACHO 1-3 USUARIOS (USO MODERADO)



CÓD.	REF.	
54989	KF17974	198,40€

DESTRUCTORA DE DOCUMENTOS KF17974

Capacidad de corte: 10 hojas. Corte en tiras de 5 x 51 mm. Nivel de seguridad P-3. Ancho de entrada: 220 mm. Arranque y parada automáticos. Marcha atrás para eliminar atascos. Protección contra sobrecalentamiento. Destruye grapas, clips y tarjetas de crédito. Con sistema ShredSafe. Indicador luminoso LED. Papelera de 16,5 litros con ventana. Medidas: 338 x 407 x 215 mm. Peso: 5,1 kg. **La destructora.**



CÓD.	REF.	
54984	KF17972	155,42€

DESTRUCTORA DE DOCUMENTOS KF17972

Capacidad de corte: 8 hojas. Corte en partículas de 5,6 x 47 mm. Nivel de seguridad P-3. Ancho de entrada: 220 mm. Arranque y parada automáticos. Marcha atrás para eliminar atascos. Protección contra sobrecalentamiento. Destruye grapas, clips, tarjetas de crédito. Con sistema ShredSafe. Papelera de 13 litros con ventana. Medidas: 306 x 425 x 171 mm. Peso: 4,17 kg. **La destructora.**

DESTRUCTORAS DE DESPACHO 1-3 USUARIOS (USO MODERADO)



CÓD.	REF.	
78177	KF18092	289,33€

DESTRUCTORA DE DOCUMENTOS KF18092

Destructoras de uso frecuente. Capacidad de corte: 12 hojas. Corte en partículas de 5 x 55 mm. Nivel de seguridad P-3. Con capacidad de destrucción diaria de 320 hojas. Sistema antiatascos. Tapa de seguridad. Reduce el consumo de energía. Destruye clips, grapas y tarjetas de crédito. Con ruedas para un fácil desplazamiento. Papelera de 14 litros con ventana. Medidas: 344 x 520 x 236 mm. Peso: 8 kg. **La destructora.**



CÓD.	REF.	
54990	KF15551	201,37€

DESTRUCTORA DE DOCUMENTOS KF15551

Capacidad de corte: 12 hojas. Corte en partículas de 5,6 x 55 mm. Nivel de seguridad P-3. Ancho de entrada: 220 mm. Arranque y parada automáticos. Marcha atrás para eliminar atascos. Protección contra sobrecalentamiento. Destruye grapas, clips, tarjetas de crédito y CD. Indicadores LED para sobrecarga de espera, sobrecalentamiento y puerta abierta. Papelera de 15 litros. Medidas: 317 x 515 x 226 mm. Peso: 7,3 kg. **La destructora.**



CÓD.	REF.	
54985	KF15547	322,70€

DESTRUCTORA DE DOCUMENTOS KF15547

Capacidad de corte: 8 hojas. Microcorte en partículas de 3,3 x 9 mm. Nivel de seguridad P-5. Ancho de entrada: 220 mm. Arranque y parada automáticos. Marcha atrás para eliminar atascos. Protección contra sobrecalentamiento. Destruye grapas, clips y tarjetas de crédito. Con ruedas para un mejor desplazamiento. Papelera de 15 litros. Medidas: 350 x 484 x 215 mm. Peso: 8,22 kg. **La destructora.**



DESTRUCTORAS DE DESPACHO 1-5 USUARIOS (USO CONTINUO)



CÓD.	REF.	
155667	KF17109	314,80€

DESTRUCTORA DE DOCUMENTOS KF17109

Destructoras de uso frecuente. Capacidad de corte: 14 hojas. Corte en partículas de 4 x 25 mm. Nivel de seguridad P-4. Sistema antiatascos. Tapa de seguridad. Destruye clips, grapas, CD y tarjetas de crédito. Papelera de 18,9 litros. Medidas: 366 x 491 x 280 mm. Peso: 12,5 kg. **La destructora.**



CÓD.	REF.	
54986	KF15553	509,25€

DESTRUCTORA DE DOCUMENTOS KF15553

Capacidad de corte: 15 hojas. Corte en partículas de 4 x 30 mm. Ancho de entrada: 225 mm. Nivel de seguridad P-4. Arranque y parada automáticos. Marcha atrás para eliminar atascos. Protección contra sobrecalentamiento. Destruye grapas, clips y tarjetas de crédito y CD. Papelera de 35 litros. Medidas: 381 x 653 x 325 mm. Peso: 14,7 kg. **La destructora.**





DESTRUCTORA DE DESPACHO 1-5 USUARIOS (USO CONTINUO)



CÓD.	REF.	
78179	KF18094	728,78€

DESTRUCTORA DE DOCUMENTOS KF18094

Destructora ideal para uso profesional. Capacidad de corte: 20 hojas. Corte en partículas de 4 x 40 mm. Nivel de seguridad P-4. Ciclo de trabajo: 60 minutos. Sistema antiatascos. Tapa y sensor de seguridad. Reduce el consumo de energía. Reinicio automático. Destruye clips, grapas, CD y tarjetas de crédito. Con ruedas para un fácil desplazamiento. Papelera de 26,5 litros con ventana. Medidas: 414 x 666 x 302 mm. Peso: 16,6 kg. **La destructora.**

ACCESORIOS PARA DESTRUCTORA



A5

CÓD.	REF.	
63059	KF18470	28,11€

HOJAS LUBRICANTES PARA DESTRUCTORA DE DOCUMENTOS

Indicadas para prolongar la vida de las destructoras y mejorar su rendimiento y eficiencia. Elimina el polvo del papel y limpia, afila y lubrica las cuchillas, evitando su oxidación. Fáciles de usar: basta con insertar una hoja completa en la trituradora, triturar con normalidad y dejarla en la papelera durante un corto período para completar el proceso de mantenimiento. Compatibles con todos los modelos. Uso recomendado de al menos una vez al mes. Hechas con materiales no tóxicos. Tamaño: 220 x 150 mm. **El pack de 12 unidades.**

150 ml

CÓD.	REF.	
155668	KF14455	10,27€



ACEITE LUBRICANTE PARA DESTRUCTORA DE DOCUMENTOS

Engrasan las cuchillas de la destructora mejorando su rendimiento y alargando su vida útil. Ayuda a mantener las destructoras funcionando a su máximo rendimiento. Spray de 150 ml. **El bote.**

PLASTIFICADORAS



A4 80-125 micras 2 rodillos

CÓD.	REF.	
49126	KF17001	100,17€

PLASTIFICADORA DIN A4

Tecnología de 2 rodillos calientes. Tiempo de calentamiento de 2 minutos y alcanza temperaturas entre 135 °C. Utiliza fundas de hasta 125 micras. Velocidad de plastificación 400 mm/min. Incluye sistema liberador de rodillos antiatasco. Cuerpo de ABS. Adecuado para plastificación de papel formato DIN A4 de hasta 160 g/m². Medidas: 352 x 117 x 76 mm. Peso: 1,1 kg. **La plastificadora.**



A3 75-125 micras 2 rodillos

CÓD.	REF.	
49127	KF17003	104,98€

PLASTIFICADORA DIN A3

Tecnología de 2 rodillos calientes. Tiempo de calentamiento de 2 minutos y alcanza temperaturas entre 110 y 135 °C. Utiliza fundas de hasta 125 micras. Velocidad de plastificación 400 mm/min. Incluye sistema liberador de rodillos antiatasco. Cuerpo de ABS. Adecuado para plastificación de papel formato DIN A3 de hasta 160 g/m². Medidas: 441 x 121 x 76 mm. Peso: 1,4 kg. **La plastificadora.**



CALIENTA EN 1 MIN.

A3 75-250 micras 4 rodillos

CÓD.	REF.	
153359	KF16915	208,18€

PLASTIFICADORA PROFESIONAL DIN A3

Plastificadora de uso profesional. Plástica en frío y en caliente. Según el grosor de la lámina, acepta desde 75 a 250 micras. Papel de hasta 200 g/m². 1 minuto de calentamiento. Velocidad de plastificación 300 mm/min. 4 rodillos. Protección para el sobrecalentamiento. Medidas: 490 x 154 x 65 mm. Peso: 3,5 kg. **La plastificadora.**



A3 100-200 micras 4 rodillos

CÓD.	REF.	
156358	KF16918	140,75€

PLASTIFICADORA DIN A3 PROFESIONAL

Plastificadora de uso profesional. 4 rodillos. Marcha hacia delante y hacia atrás. Interruptor de encendido y motor independientes. Funcionamiento en caliente, con regulador de temperatura de 75 a 200 °C. Espesor máximo <= 1 mm. Adecuada para plastificar papel DIN A4 y DIN A3. Utiliza fundas desde 100 hasta 200 micras. Tiempo de calentamiento 2-3 minutos. Medidas: 535 x 195 x 115 mm. **La plastificadora.**

BOLSAS DE PLASTIFICAR

CÓD.	REF.	MEDIDAS	FORMATO	MICRAS	
63434	KF01210	90 x 60 mm	N.I.F.	200	6,85€
63433	KF00302	98 x 67 mm	TARJETA DE VISITA**	125	28,83€
63423	KF01219	110 x 75 mm	C. DE IDENTIDAD	125	6,85€
63421	KF01223	102 x 152 mm	C. DE FÚTBOL	125	15,97€
68809	KF11117	105 x 148 mm	DIN A6	125	13,77€
63422	KF04754	110 x 230 mm	C. DE CONDUCIR	125	25,27€
63419	KF04106	153 x 216 mm	DIN A5	80	20,73€
63424	KF04108	153 x 216 mm	DIN A5	125	29,98€
63428	KF04114	216 x 303 mm	DIN A4	80	33,13€
63425	KF04116	216 x 303 mm	DIN A4	125	33,73€
63432	KF04755	325 x 220 mm	FOLIO	80	43,37€
63431	KF04756	325 x 220 mm	FOLIO	125	57,08€
63430	KF04122	303 x 426 mm	DIN A3	80	46,03€
63429	KF04124	303 x 426 mm	DIN A3	125	67,48€
63420	KF18063	303 x 426 mm	DIN A3*	80	130,75€

* Mate. ** Caja de 25 unidades.

BOLSAS DE PLASTIFICAR

Gran variedad de formatos y micras. **La caja de 100 unidades.**



125 micras

CÓD.	REF.	FORMATO	MEDIDAS	
152765	KF16991	DIN A5	153 x 216 mm	51,27€
63418	KF11444*	DIN A5	153 x 216 mm	16,08€
152764	KF16990	DIN A4	216 x 303 mm	98,62€

* Caja de 25 unidades.

BOLSAS DE PLASTIFICAR AUTOADHESIVAS

Bolsas de plastificar autoadhesivas. Plástico en frío. 125 micras. **La caja de 100 unidades.**



A4 125 micras

CÓD.	REF.	CARACTERÍSTICAS	UDS./CAJA	
63427	KF24055	ACABADO MATE, NO REFLECTANTE	100	73,42€
63426	KF24056	CONTRACARA AUTOADHESIVA	25	31,72€

BOLSAS DE PLASTIFICAR ESPECIALES

Bolsas formato DIN A4. Medidas: 216 x 303 mm. 125 micras. **La caja.**



CIZALLAS DE RODILLO



CÓD.	REF.	LONGITUD DE CORTE	MEDIDAS	
78825	KF17011	320 mm	440 x 70 x 190 mm	51,85€
78826	KF17012	440 mm	570 x 70 x 190 mm	59,52€



CIZALLA METÁLICA DE RODILLO

Máquina cortadora con base de aluminio. Medidas grabadas en la base con los tamaños de papel estándar. Perfecta para la oficina doméstica o para escritorio. Cuchilla rodante con carcasa de plástico para una mayor seguridad. Es ideal para cortes precisos y limpios de papel, cartón y fotografías.

La cizalla.

CIZALLAS DE PALANCA



CÓD.	REF.	
152489	KF11241	78,18€

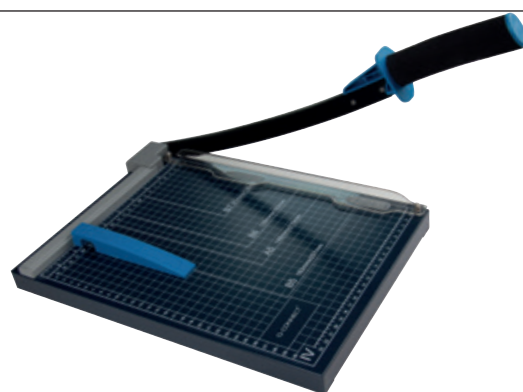

CIZALLA METÁLICA DE PALANCA

Máquina cortadora con base de metal. Medidas grabadas en la base. Perfecta para la oficina doméstica o para escritorio. Su cuchilla asegura un corte preciso y limpio pero no es muy filosa y se puede tocar con las manos. Con empuñadura ergonómica. Corta hasta DIN A4. Capacidad de corte: hasta 10 hojas de papel de 80 g/m². Longitud de corte: 320 mm. Medidas: 250 x 320 mm. **La cizalla.**

GUILLOTINAS



CÓD.	REF.	
156359	KF16916	358,25€

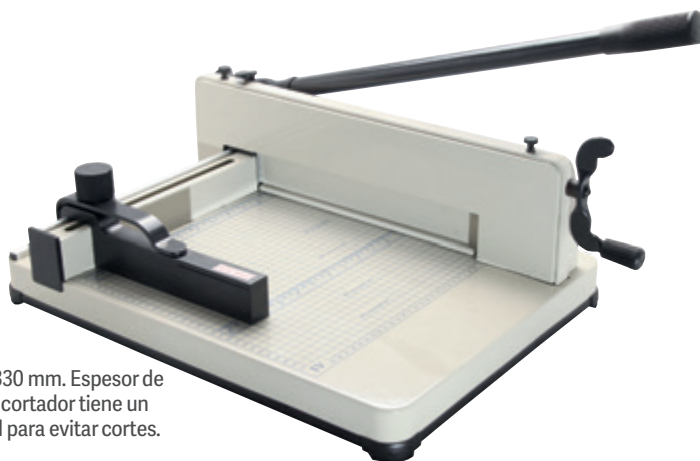

GUILLOTINA MANUAL

Guillotina manual profesional con capacidad para 400 hojas. Longitud del corte: 330 mm. Espesor de corte: 40 mm. Base metálica graduada. Con diferentes sistemas de protección: el cortador tiene un bloqueo de seguridad, además, la cuchilla está cubierta por una caja de seguridad para evitar cortes. Medidas: 600 x 435 x 250 mm. **La guillotina.**

PORTAMONEDAS



CÓD.	REF.	
47481	KF10912	9,20€

PORTAMONEDAS MUELLE

Portamonedas con muelle válido para las 8 fracciones de euro (monedas de 1, 2, 5, 10, 20 y 50 céntimos, 1 y 2 €). Ideal para taxistas, kioscos de prensa, kioscos de la ONCE, camareros, aparcacoches, etc. Color transparente y azul. Medidas: 75 x 105 x 32 mm. **El portamonedas.**

MÁQUINAS CONTADORAS DE DINERO



216 monedas /min.

CÓD.	REF.	
45638	KF03639	381,98€

CONTADOR DE MONEDAS

Con dos modalidades. Libre: cuenta todas las monedas que están en la bandeja de entrada sin parar, hasta que una de las bandejas de salida esté llena. Con este modo la máquina predetermina por sí sola el número de lote. Conteo por lote: cuenta el lote de monedas del mismo valor que se ha predeterminado previamente. El resultado que da el contador es la cantidad de monedas y el valor que suponen. Velocidad de conteo: 216 uds./minuto. Capacidad de la bandeja de entrada: 300 - 500 uds. Capacidad de la bandeja de salida: 80-150 uds. Lote en pantalla: 3 dígitos LED. Número de conteo en pantalla: 4 dígitos LED. Medidas: 355 x 266 x 330 mm. Peso neto: 4,5 kg. **El contador de monedas.**



450 monedas /min.

CÓD.	REF.	
156166	KF11290	468,42€

CONTADOR Y CLASIFICADOR DE MONEDAS

Cuenta y clasifica 450 monedas por minuto. Capacidad de hasta 800 monedas. Cuenta el lote de monedas del mismo valor y da como resultado la cantidad y el valor de las monedas. Exporta el resultado del conteo a la impresora. Muestra el número de conteo en pantalla en 5 dígitos y 7 dígitos para mostrar el valor. Medidas: 310 x 290 x 290 mm. Peso: 6,3 kg. **El contador de monedas.**

MÁQUINA CONTADORA

CÓD.	REF.	
47234	KF10860	5,88€



MÁQUINA CONTADORA MANUAL

Contadora manual. Cuenta de 0 a 9999. Palanca de reinicio de conteo. Se ajusta bien a la mano. Peso: 50 g. **La máquina contadora.**

CÓD.	REF.	
156695	KF17285	6,11€



MÁQUINA CONTADORA MANUAL

Contadora manual digital. Cuenta de 0 a 99999. Boton de reinicio de conteo. Se ajusta bien a la mano. **La máquina contadora.**

ÍNDICE DE ICONOS DETECTORES

- MG** Detección magnética
- UV** Detección ultravioleta
- MT** Fibra de metal
- IR** Detección de infrarrojos
- Detección del tamaño
- €** Detecta euro
- £** Detecta libra
- \$** Detecta dólar

DETECTORES Y CONTADORES DE BILLETES FALSOS

- MG**
- UV**
- €**
- £**
- \$**



CÓD.	REF.	
53173	KF14928	11,03€

DETECTOR DE BILLETES FALSOS PORTÁTIL MINI

Detector portátil de billetes falsos muy práctico por su pequeño tamaño. Incluye una cinta para llevarlo colgado. Pilas incluidas. Medidas: 88 x 265 x 23 mm. Peso: 0,7 kg. **El detector.**



- MG**
- MT**
- IR**
-
- €**
- £**

ALIMENTACIÓN 220V - 20W

CÓD.	REF.	
53169	KF14930-N2	183,08€



CONTADOR Y DETECTOR DE BILLETES FALSOS

Señalización bueno/malo automática. Alimentación y opción de salida del billete seleccionable: frontal o posterior. Con cuenta de número y de valor. Velocidad de prueba < 1 segundo. Puerto USB para actualizaciones de software. Incluye cable a red y toma de enchufe para Europa y UK. Certificado CE. Medidas: 155 x 82 x 137 mm. Peso: 0,7 kg. **El detector.**



- UV**
- €**
- £**
- \$**

CÓD.	REF.	
27732	KF00503	38,02€

DETECTOR ULTRAVIOLETA DE BILLETES FALSOS

Ayuda a detectar los billetes falsificados con una luz de rayos ultravioleta de alta intensidad. Detecta cualquier tipo de billete fabricado con tinta fluorescente ante exposición a rayos UV. Nuevo sistema de cambio fácil de bombilla. Tubo UV: F4TS/BLB 110-240 V. Medidas: 192 x 80 x 80 mm. Peso: 0,6 kg. **El detector.**





DETECTORES Y CONTADORES DE BILLETES FALSOS



CÓD. REF.
156365 34,97€
 REPUESTO BATERÍA



CÓD. REF.
63610 KF18638 636,72€

CONTADOR Y DETECTOR DE BILLETES FALSOS

Detección magnética, fibra metal (solo para euros), ultravioleta e infrarrojos. Señalización bueno/malo. Conteo automático, conteo por lotes. Apto para euro, dólar, libras esterlinas y moneda local disponible. Inicio automático, borrado de datos, y funciones de memoria. Velocidad: 1000 billetes al minuto. Apila en tacos de 200 billetes. Alimentación: 220v/ 50Hz. Certificado CE. Medidas: 311 x 195 x 261 mm. Peso: 8 kg. **El detector.**

ROTULADORES DETECTORES DE BILLETES FALSOS



CÓD. REF.
27716 KF14620 4,55€

ROTULADOR DETECTOR DE BILLETES FALSOS

Fácil de usar. Gracias a una solución química especial es capaz de verificar la autenticidad de los billetes de Euro y de las principales divisas del mundo. 100% fiable. Punta biselada. Trazo entre 2 y 5 mm. **El rotulador.**



CÓD. REF.
48164 KF14623 2,22€

ROTULADOR DETECTOR DE BILLETES FALSOS

Verifica la autenticidad de los billetes de Euro y de las principales divisas del mundo. Punta redonda. Trazo de 3 mm. **El rotulador.**



CÓD. REF.
156364 KF17281 937,83€

CONTADOR Y DETECTOR DE BILLETES FALSOS

Contadora y detectora profesional. Cuenta y verifica hasta 1500 billetes por minuto. Cuenta y verifica billetes mezclados de euros, dólares y libras. Doble sensor de detección CIS. Capacidad de tolva: 300 billetes. Capacidad del apilador: 200 billetes. Fuente de alimentación: AC 100-240V, 50/60Hz. Consumo eléctrico < 50W. Interface externa: RS232, RJ-11, puerto USB, tarjeta SD o puerto LAN. Medidas: 263 x 268 x 255 mm. Peso: 6,4 kg. **El detector.**

ACCESORIOS PARA DETECTORES Y CONTADORES DE BILLETES FALSOS



CÓD. REF.
156365 KF17282 34,97€

BATERÍA DE LITIO RECARGABLE

Batería de litio recargable para detectora de billetes KF17281. Voltaje: 10,8V. Capacidad: 600 mAh. **La batería.**

MOBILIARIO

PANTALLAS DE PROTECCIÓN

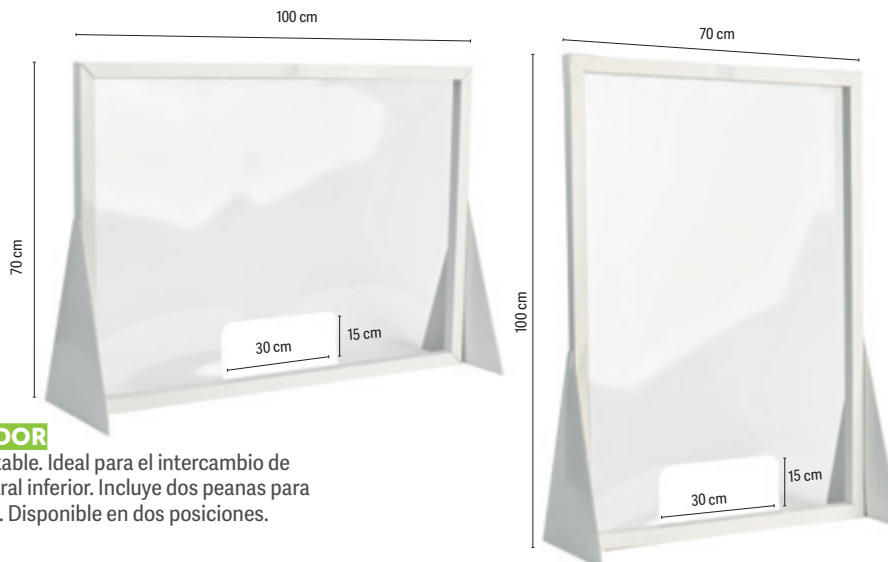

CÓD.	REF.	FORMATO	MEDIDAS	PRECIO
159782	KF10703	VERTICAL	70 x 100 cm	41,25€
159783	KF10704	HORIZONTAL	100 x 70 cm	41,25€

PANTALLA DE PROTECCIÓN PARA MOSTRADOR

Pantalla de protección con perfil de cartón. Ligera pero estable. Ideal para el intercambio de documentos o pequeños objetos gracias a la ventana central inferior. Incluye dos peanas para una estabilidad más segura. Limpiar sólo con agua y jabón. Disponible en dos posiciones. Medidas de la ventana: 30 x 15 cm. **La pantalla.**

GUÍA PARA LA ELECCIÓN CORRECTA DE LA SILLA

TIPOS DE MECANISMO



GIRATORIO:
Asiento giratorio 360°.



MECANISMO SINCRONIZADO:
El respaldo y el asiento se adaptan de forma sincronizada pero en distinto ángulo, a los movimientos de la persona sentada.



MECANISMO ASINCRONIZADO:
El respaldo y el asiento se adaptan de forma independiente a los movimientos de la persona sentada. Permite una mejor adaptación al cuerpo.



CONTACTO PERMANENTE:
El respaldo se ajusta a las diferentes posturas de la espalda. Sistema de bloqueo en el ángulo deseado.



BASCULANTE EJE CENTRADO:
El asiento y el respaldo se mueven siempre a la vez, manteniendo ambos siempre el mismo ángulo.

TIPOS DE AJUSTES



Respaldo regulable en altura



Asiento regulable en altura



Asiento y respaldo regulable en altura

SILLAS DE OFICINA CONFIDENTE

EN 1335 1-3



CÓD.	REF.	COLOR	
32030	KF10880	AZUL	103,27€
32031	KF10881	NEGRO	103,27€
32006	KF10882	ROJO	103,27€

SILLA DE OFICINA CONFIDENTE

Silla confidente apilable de cuatro patas.
Respaldo y asiento: Tapizado en malla de gran resistencia.
Base: Metálica y con cuatro patas con 4 tapones para evitar roces.
Altura de la silla: 91 cm.
Altura del asiento: 42 cm.
Ancho del asiento: 46 cm.
Profundidad del asiento: 44 cm.
Altura del respaldo: 33 cm.
Horas de uso: 4 / 5 horas.
Peso de la silla / peso máximo soportado: 5,3 kg / 100 kg.
La silla.



SILLAS DE OFICINA



CÓD.	REF.	COLOR	
156265	KF19011	AZUL	133,75€
156264	KF19010	NEGRO	133,75€
156266	KF19012	ROJO	133,75€



EN 1335 1-3



SILLA INFANTIL DE ESTUDIO CON RESPALDO MEDIO

Silla ergonómica y giratoria 360°.
Respaldo: Malla de nylon que proporciona gran comodidad.
Asiento: Tapizado en tejido de malla.
Pistón: Cilindro de gas de 11,5 cm.
Base: Plástica con cinco brazos.
Altura de la silla: 90 + 10 cm.
Altura del respaldo: 46 cm.
Altura del asiento: 44-54 cm.
Anchura del asiento: 47 cm.
Profundidad del asiento: 57 cm.
Brazos: Fijos fabricados en plástico.
Ruedas: Nylon. 6 cm Ø.
Horas de uso: 5 horas. Peso de la silla / peso máximo soportado: 8,75 kg / 120 kg.
La silla.



EN 1335 1-3



CÓD.	REF.	COLOR
156268	KF19014	AZUL
156267	KF19013	NEGRO



138,88€
138,88€

SILLA DE OFICINA GIRATORIA CON RESPALDO MEDIO

Silla giratoria con mecanismo regulable en altura.
Asiento y respaldo: Tapizados en malla.
Pistón: Cilindro de gas para regulación de altura.
Base: Nylon negro.
Altura de la silla: 87 + 12 cm.
Altura del respaldo: 46 cm.
Altura del asiento: 44-56 cm.
Ancho del asiento: 46 cm.
Profundidad del asiento: 59 cm.
Brazos: En polipropileno negro.
Ruedas: Nylon. 6 cm Ø.
Horas de uso: 5 horas.
Peso de la silla / peso máximo soportado: 9 kg / 120 kg.

La silla.



EN 1335 1-3



CÓD.	REF.	COLOR
156270	KF19016	AZUL
156271	KF19017	GRIS
156269	KF19015	NEGRO

154,30€
154,30€
154,30€



SILLA DE OFICINA GIRATORIA CON RESPALDO MEDIO

Silla giratoria regulable en altura.
Asiento y respaldo: Tapizados en tela.
Pistón: Cilindro de gas para regulación de altura.
Base: Plástico.
Altura de la silla: 89,5 + 11 cm.
Altura del respaldo: 44 cm.
Altura del asiento: 44,5- 54 cm.
Ancho del asiento: 46 cm.
Profundidad del asiento: 55 cm.
Brazos: Plástico.
Ruedas: Nylon. 6 cm Ø.
Horas de uso: 5 horas.
Peso de la silla / peso máximo soportado: 10 kg / 130 kg.

La silla.



EN 1335 1-3



CÓD.	REF.	COLOR
156273	KF19019	GRIS
156272	KF19018	NEGRO
156274	KF19020	ROJO

215,10€
215,10€
215,10€

SILLA DE OFICINA GIRATORIA CON RESPALDO MEDIO

Silla giratoria regulable en altura.
Asiento y respaldo: Tapizados en malla.
Pistón: De gas para regulación de altura.
Base: Cromada con 5 ruedas.
Altura de la silla: 92 + 8 cm.
Altura del respaldo: 49 cm.
Altura del asiento: 46-54 cm.
Ancho del asiento: 48 cm.
Profundidad del asiento: 58 cm.
Brazos: Polipropileno.
Ruedas: Nylon. 6 cm Ø.
Horas de uso: 5 horas.
Peso de la silla / peso máximo soportado: 11,30 kg / 130 kg.

La silla.

EN 1335 1-3



CÓD.	REF.	COLOR
75501	KF16526	NEGRO

244,68€

SILLA DE OFICINA GIRATORIA CON RESPALDO ALTO

Silla giratoria 360° regulable en altura.
Asiento y respaldo: Tapizados en malla.
Pistón: De gas para regulación de altura.
Base: Cromada con 5 ruedas.
Altura de la silla: 94 + 10 cm.
Altura del respaldo: 55 cm.
Altura del asiento: 38-48 cm.
Ancho del asiento: 48 cm.
Profundidad del asiento: 51 cm.
Brazos: Polipropileno, reclinables.
Ruedas: Nylon. 5 cm Ø.
Horas de uso: 5 horas.
Peso de la silla / peso máximo soportado: 18 kg / 100 kg.

La silla.



SILLAS DE OFICINA

SILLAS DE DIRECCIÓN

EN 1335 1-3



CÓD.	REF.	COLOR	
156276	KF19022	AZUL	219,85€
156275	KF19021	NEGRO	219,85€
156277	KF19023	ROJO	219,85€



SILLA DE OFICINA GIRATORIA CON RESPALDO ALTO

Silla giratoria 360° regulable en altura. Diseño de gran comodidad. Asiento y respaldo: Asiento tapizado en tela y respaldo en malla. Pistón: De gas para regulación de altura. Base: Plástico muy resistente con 5 ruedas. Altura de la silla: 91 + 7,5 cm. Altura del respaldo: 48,5 cm. Altura del asiento: 42,5-50 cm. Ancho del asiento: 61 cm. Profundidad del asiento: 55 cm. Brazos: Polipropileno. Reclinables. Ruedas: De nylon. Nylon: 6 cm Ø. Horas de uso: 8 horas. Peso de la silla / peso máximo soportado: 9,3 kg / 130 kg.

La silla.

EN 1335 1-3



CÓD.	REF.	
47202	KF10893	327,72€



SILLA DE DIRECCIÓN CON RESPALDO MEDIO

Silla ergonómica giratoria 360°. Mecanismo asincronizado. Asiento y respaldo: Tapizados en polipiel. Color negro. Pistón: De gas para regulación de altura. Base: De nylon. Altura de la silla: 98 + 8,5 cm. Altura del respaldo: 80 cm. Altura del asiento: 46-54,5 cm. Ancho del asiento: 55 cm. Profundidad del asiento: 55 cm. Brazos: Fijos en plástico. Ruedas: De nylon. 5 cm Ø. Horas de uso: 6 horas. Peso de la silla / peso máximo soportado: 18,20 kg / 100 kg.

La silla.

EN 1335 1-3



CÓD.	REF.	
156279	KF19025	185,43€



SILLA DE DIRECCIÓN CON RESPALDO ALTO

Silla ergonómica giratoria 360°. Asiento y respaldo: Tapizados en tejido símilpiel color negro. Pistón: De gas para regulación de altura. Base: Cromada de alta resistencia y 5 radios. Altura de la silla: 111 + 10 cm. Altura del respaldo: 65 cm. Altura del asiento: 50-60 cm. Ancho del asiento: 50,5 cm. Profundidad del asiento: 50,5 cm. Brazos: Retráctiles y regulables en varias posiciones. Ruedas: De nylon. 6 cm Ø. Horas de uso: 8 horas. Peso de la silla / peso máximo soportado: 12,6 kg / 130 kg.

La silla.

EN 1335 1-3



CÓD.	REF.	
47201	KF10894	288,75€



SILLA DE DIRECCIÓN CON RESPALDO ALTO

Silla ergonómica giratoria 360°. Mecanismo asincronizado. Asiento y respaldo: Tapizados en polipiel. Color negro. Pistón: De gas para regulación de altura. Base: Metálica, para una resistencia óptima. Altura de la silla: 115 + 8,5 cm. Altura del respaldo: 80 cm. Altura del asiento: 46-54,5 cm. Ancho del asiento: 50 cm. Profundidad del asiento: 55 cm. Brazos: Fijos en plástico. Ruedas: De nylon. 5 cm Ø. Horas de uso: 6 horas. Peso de la silla / peso máximo soportado: 15,3 kg / 150 kg.

La silla.



EN 1335 1-3



CÓD.	REF.	
75505	KF16530	327,72€

SILLA DE DIRECCIÓN CON RESPALDO ALTO

Silla ergonómica giratoria 360°. Mecanismo sincronizado.

Asiento y respaldo: Tapizados en polipiel. Color negro.

Pistón: De gas para regulación de altura.

Base: PVC. Patas cromadas.

Altura de la silla: 115 + 8,5 cm.

Altura del respaldo: 67 cm.

Altura del asiento: 45-53 cm.

Ancho del asiento: 50 cm.

Profundidad del asiento: 49 cm.

Brazos: Suave recubrimiento.

Ruedas: De nylon. 5 cm Ø.

Horas de uso: 6 horas.

Peso de la silla / peso máximo soportado: 32,5 kg / 150 kg.

La silla.



EN 12520



CÓD.	REF.	
156278	KF19024	267,73€

SILLA ERGONÓMICA CON RESPALDO ALTO

Silla ergonómica giratoria 360°.

Asiento y respaldo: Tapizados en simil piel color negro.

Pistón: De gas de 7 cm.

Base: Metálica resistente.

Altura de la silla: 114 + 7,5 cm.

Altura del respaldo: 68 cm.

Altura del asiento: 46-53,5 cm.

Ancho del asiento: 61 cm.

Profundidad del asiento: 62 cm.

Brazos: Metálicos cromados.

Ruedas: Nylon de 6 cm Ø.

Horas de uso: 8 horas.

Peso de la silla / peso máximo soportado: 17 kg / 130 kg.

La silla.



REPOSAPIÉS



CÓD.	REF.	
154529	KF17987	36,40€

REPOSAPIÉS AJUSTABLE CON BALANCEO

Reposapiés de plástico ajustable en altura y ergonómico con efecto masaje, balanceo. Base antideslizante y superficie de efecto masaje que favorece la circulación de las piernas. Color negro. Medidas: 417 x 135 x 225 mm.

El reposapiés.



CÓD.	REF.	
19973	KF04525	37,15€

REPOSAPIÉS PLÁSTICO AJUSTABLE

Reposapiés ergonómico, regulable en altura e inclinación. Ángulo inclinable: 0-35°. Ideal para reducir la tensión en espalda, piernas y cuello. Base antideslizante. Altura: 115-185 mm. Medidas: 310 x 90 x 450 mm.

El reposapiés.



CÓD.	REF.	
36149	KF17984	55,52€

REPOSAPIÉS POLIESTIRENO AJUSTABLE

Complemento ajustable para confort personal. Ángulo inclinable: 0-20°. Diseño ergonómico para confort y soporte. Ángulo ajustable. Ayuda a aliviar dolores de espalda. Construcción firme y sólida. Fabricado en poliestireno de alto impacto. Medidas: 450 x 115 x 340 mm. **El reposapiés.**



CÓD.	REF.	
78168	KF17981	32,95€

REPOSAPIÉS AJUSTABLE EFECTO MASAJE

Reposapiés ajustable en altura. Base antideslizante. Superficie de efecto masaje que favorece la circulación de las piernas. Ángulo: 0-15°. Medidas: 448 x 90 x 325 mm. **El reposapiés.**





CÓD.	REF.	
78169	KF17982	49,50€

CÓD.	REF.	
78170	KF17983	64,32€

REPOSAPIÉS AJUSTABLE EFECTO MASAJE

Reposapiés ajustable en 3 niveles de altura: 110 – 140 – 170 mm. Base antideslizante. Superficie de efecto masaje que favorece la circulación de las piernas. Ángulo: 0-30°. Medidas: 460 x 110 x 340 mm. **El reposapiés.**

REPOSAPIÉS AJUSTABLE EFECTO MASAJE

Reposapiés ajustable en 3 niveles de altura: 110 – 140 – 170 mm. Base antideslizante cubierta de caucho. Superficie de efecto masaje que favorece la circulación de las piernas. Ángulo: 0-30°. Medidas: 460 x 110 x 340 mm. **El reposapiés.**

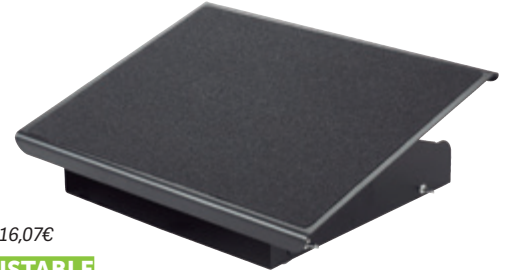

CÓD.	REF.	
63210	KF17985	53,58€

CÓD.	REF.	
155032	KF17950	116,07€

REPOSAPIÉS AJUSTABLE EFECTO MASAJE

Reposapiés ajustable en altura. Con alfombrilla/base de caucho antideslizante. Superficie efecto masaje que favorece la circulación de las piernas. Ángulo: 0-15°. Medidas: 450 x 90 x 330 mm. **El reposapiés.**

REPOSAPIÉS AJUSTABLE

Reposapiés ergonómico, regulable en altura e inclinación. Favorece una postura correcta del cuerpo reduciendo la tensión y el cansancio de espalda, piernas y cuello. De acero para mayor estabilidad. Ajustable en altura. 3 alturas. Superficie antideslizante. Medidas: 413 x 103 x 326 mm. **El reposapiés.**

RESPALDO LUMBAR



CÓD.	REF.	
63211	KF17986	50,65€

RESPALDO LUMBAR MEMORY FOAM

Cojín ergonómico ideal para mejorar la postura, aliviar los dolores a nivel de los riñones y para prevenir la aparición de molestias en la parte baja de la espalda. Con espuma que mantiene memoria de la forma, mejorando el confort y previniendo las molestias. Además de en la oficina se puede utilizar en el hogar y en los asientos durante los viajes. Color negro. Medidas: 340 x 300 x 110 mm. **El respaldo.**

ILUMINACIÓN

6W 1300 lux

Tono luz variable



CÓD.	REF.	
153418	KF18753	67,96€

LÁMPARA DE OFICINA

Lámpara de oficina. De ABS, 6 W, CCT de 2800 (luz cálida) a 6500 (luz fría) grados Kelvin, con tira de 28 leds último modelo 5730, con lumen de 1300 lux. Interruptor por sensor de 3 niveles de luminosidad. Hasta 20 000 horas de duración. Brazo y pie oscilantes. Color blanco. Medidas: diámetro de la base: 165 mm, altura: 400 mm. **La lámpara.**

9W 1300 lux

Tono luz variable



CÓD.	REF.	
153419	KF18754	102,36€

LÁMPARA DE OFICINA

Lámpara de oficina. De ABS, 9 W, CCT de 2800 (luz cálida) a 6500 (luz fría) grados Kelvin, con tira de 28 leds. Con lumen de 1300 lux. Interruptor por sensor de 4 niveles de luminosidad. Hasta 20 000 horas de duración. Color negro y blanco. Medidas: 205 x 402 x 145 mm. **La lámpara.**



ILUMINACIÓN

9W 1300 lux

Tono luz variable



SENSOR TÁCTIL



CÓD.	REF.	
153420	KF18755	109,13€

LÁMPARA DE OFICINA

Lámpara de oficina. De ABS, 9 W, CCT de 3000 (luz cálida) a 6000 (luz fría) grados Kelvin, con tira de 32 leds, con lumen de 1300 lux. Interruptor por sensor de 3 niveles de luminosidad. Tiempo de vida estimado 2 años. Color blanco. Medidas: 155 x 562 x 220 mm. **La lámpara.**

5W 600 lux

Tono luz variable



SENSOR TÁCTIL



CÓD.	REF.	
156581	KF11302	87,24€

LÁMPARA DE OFICINA

Lámpara de oficina de sobremesa fabricada en ABS con brazo de aluminio. Interruptor por sensor de 4 niveles de luminosidad. Tira de 48 leds. Hasta 50 000 horas de duración. Potencia 5 W, cct de 3000 (luz cálida) a 6000 (luz fría) con tira de 20 leds, con lumen de 600 lux. Ideal para estudiar, trabajar o leer. Carga inalámbrica para los dispositivos compatibles Qi o por USB. Función apagado automático 1 H/2 H. Color negro. Medidas: 120 x 400 x 180 mm. **La lámpara.**

RELOJES



300 mm

CÓD.	REF.	MARCO	
22366	KF15589	BLANCO	19,56€
22367	KF15590	NEGRO	19,56€

RELOJ DE PARED PLÁSTICO

Reloj de pared, diseño moderno y actual. Con números grandes y en color negro sobre una base blanca que facilita su lectura. Funciona con 1 pila AA (no incluida). Diámetro: 300 mm. **El reloj.**



340 mm

CÓD.	REF.	MARCO	
22368	KF15591	BLANCO	20,96€
22369	KF15592	NEGRO	20,96€

RELOJ DE PARED PLÁSTICO

Reloj de pared, diseño moderno y actual. Con números grandes y en color negro sobre una base blanca que facilita su lectura. Funciona con 1 pila AA (no incluida). Diámetro: 340 mm. **El reloj.**



300 mm

CÓD.	REF.	COLOR	
153907	KF11214	AZUL	24,89€
153908	KF11215	ROJO	24,89€

RELOJ DE PARED PLÁSTICO

Reloj de pared, diseño moderno y actual. Con números blancos sobre fondo negro. Números grandes para una lectura fácil. Colores vivos. Funciona con 1 pila AA (no incluida). Diámetro: 300 mm. **El reloj.**



600 mm

CÓD.	REF.	
153909	KF11216	105,71€

RELOJ DE PARED CROMADO

Reloj de pared con borde cromado. Números de gran tamaño en color negro sobre fondo blanco que facilita su lectura. De gran tamaño, es ideal para espacios grandes. Funciona con 1 pila AA (no incluida). Diámetro: 600 mm. **El reloj.**

LLAVEROS PORTAETIQUETAS



CÓD.	REF.	
14868	KF10876	43,53€

LLAVEROS PORTAETIQUETAS

Llaves con útiles portaetiquetas para indicar la información de la llave. Fabricado en plástico. Colores surtidos. **La caja expositora de 240 llaveros.**



CÓD.	REF.	
28734	KF02036	2,40€

LLAVEROS PORTAETIQUETAS

Llaves con útiles portaetiquetas para indicar la información de la llave. Fabricado en plástico. Colores surtidos. Medidas 58 x 20 mm. **La caja de 6 unidades.**

CÓD.	REF.	COLOR	
34239	KF02692	AMARILLO	18,16€
34241	KF02694	AZUL	18,16€
34242	KF02695	BLANCO	18,16€
34243	KF02696	NEGRO	18,16€
34238	KF02691	ROJO	18,16€
34240	KF02693	VERDE	18,16€



LLAVEROS PORTAETIQUETAS

Llaves con útiles portaetiquetas para indicar la información de la llave. Fabricado en plástico. Medidas: 50 x 22 mm. **La caja de 100 unidades.**



CÓD.	REF.	
48657	KF10869	18,16€

LLAVEROS PORTAETIQUETAS

Llaves con útiles portaetiquetas para indicar la información de la llave. Fabricado en plástico. Colores surtidos. Medidas: 45 x 30 mm. **La caja expositor de 100 unidades.**



CÓD.	REF.	
48658	KF10878	21,45€

LLAVEROS PORTAETIQUETAS

Llaves con útiles portaetiquetas para indicar la información de la llave. Etiqueta rayada. Fabricado en plástico. Colores surtidos. Medidas: 45 x 28 mm. **La caja expositor de 40 unidades.**

ARMARIOS PORTALLAVES

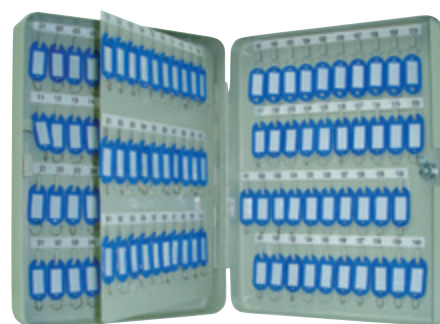
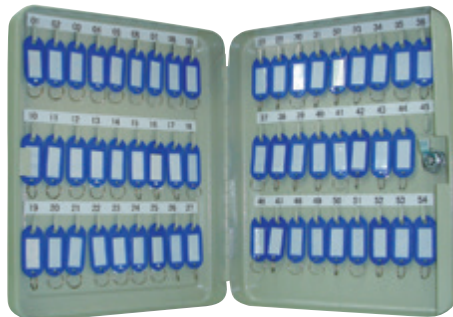

ARMARIO PORTALLAVES METÁLICO

Armario portallaves. Fabricado en acero muy resistente. Incluye dos llaves, llaveros, listados de llaves y accesorios necesarios para fijarlo a la pared y varios paneles para colgar llaves. Estructura de acero de 0,8 cm de espesor. **El armario.**

CÓD.	REF.	MEDIDAS	LLAVES	
37601	KF04272	18 x 25 x 6 cm	36	77,35€
37602	KF04273	24 x 30 x 6 cm	54	83,78€
37603	KF04274	28 x 37 x 6 cm	80	94,07€
37604	KF04275	28 x 37 x 8 cm	140	120,93€

ACERO



ARMARIOS PORTALLAVES

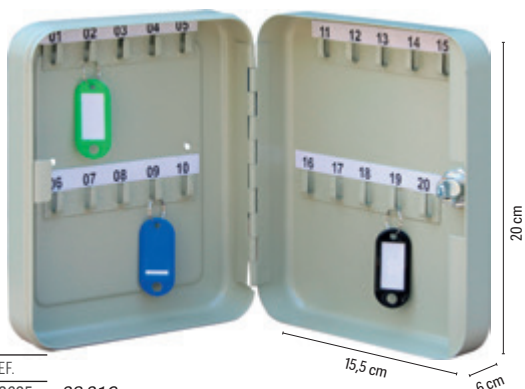

ACERO

CÓD.	REF.	
900331	KF02605	38,31€

ARMARIO PORTALLAVES DE ACERO INOXIDABLE

Armario portallaves. Fabricado en acero inoxidable. Para guardar de manera segura hasta 20 llaves. Incluye un paquete de 20 llaveros, 1 kit para colgar en la pared y 1 set de etiquetas. Medidas: 15,5 x 20 x 6 cm. 2 años de garantía.

El armario.

URNAS

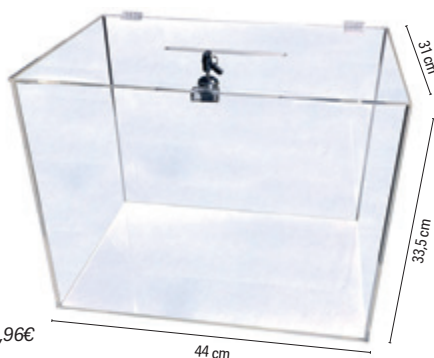

CÓD.	REF.	
155701	KF18070	143,96€

URNA ELECTORAL

Urna fabricada en metacrilato de 3 mm de grosor. Tapa resistente a los golpes. Incluye candado y llave. Medidas: 44 x 33,5 x 31 cm. **La urna.**



CÓD.	REF.	MEDIDAS	
77876	KF04177	21,3 x 30 cm	12,11€
77877	KF04178	15 x 21,3 cm	6,42€

EXPOSITOR DE SOBREMESA

Con forma de L. Ideal para cartas de menú o carteles informativos. Fabricado en metacrilato. Apertura lateral. **El expositor.**

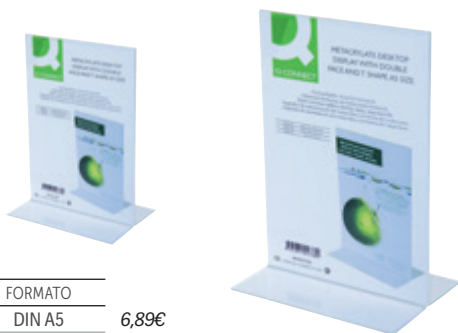

CÓD.	REF.	FORMATO	
39935	KF04175	DIN A5	6,89€
39934	KF04174	DIN A4	11,44€

EXPOSITOR DE SOBREMESA

Con forma de T a 2 caras. Ideal para cartas de menú en restaurantes o folletos informativos. Fabricado en metacrilato. **El expositor.**

CAJAS FUERTES DE SEGURIDAD

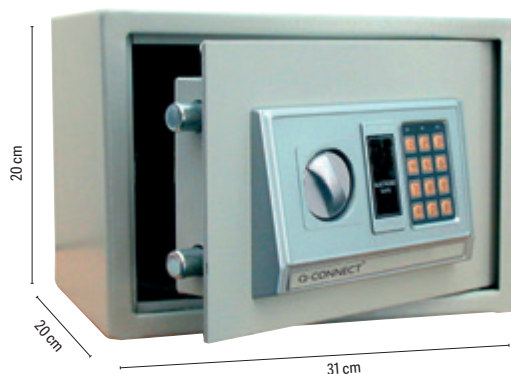

10 LITROS

CÓD.	REF.	
62847	KF04390	187,43€

CAJA FUERTE

Caja fuerte con combinación y bloqueo electrónico. Cerradura de emergencia de alta seguridad y pantalla LCD. Con 2 juegos de código de combinación (código de usuario y código de emergencia), bloqueo automático a los 3 minutos y aviso de batería baja. Taladros de anclaje de fijación para pared o el suelo. Pilas incluidas. Caja de 2 mm de espesor y puerta de 5 mm. Capacidad: 10 litros. Medidas: 31 x 20 x 20 cm. Peso: 9 kg. **La caja fuerte.**

EXPOSITORES

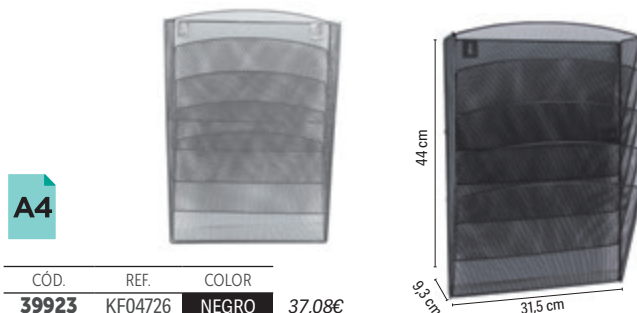

A4

CÓD.	REF.	COLOR	
39923	KF04726	NEGRO	37,08€
39924	KF04727	PLATA	37,08€

EXPOSITOR MURAL METÁLICO

Expositor con 5 bandejas DIN A4 vertical. Fabricado en material de rejilla. Medidas: 31,5 x 44 x 9,3 cm. **El expositor.**



A5

A4

CÓD.	REF.	FORMATO	
39945	KF04184	DIN A5	7,76€
39944	KF04185	DIN A4	9,36€

EXPOSITOR DE SOBREMESA

Ideal para convenciones o exponer información. Fabricado en metacrilato. **El expositor.**

CENICEROS

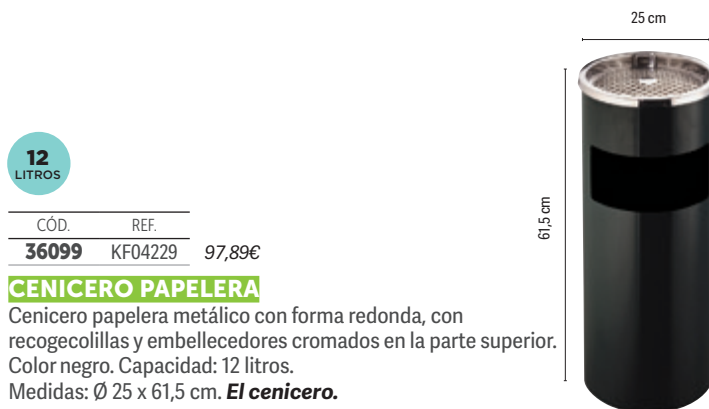

12 LITROS

CÓD.	REF.	
36099	KF04229	97,89€

CENICERO PAPELERA

Cenicero papelerero metálico con forma redonda, con recogecorillitas y embellecedores cromados en la parte superior. Color negro. Capacidad: 12 litros. Medidas: Ø 25 x 61,5 cm. **El cenicero.**



13
LITROS

COLORES OPACOS

CÓD.	REF.	COLOR	
156298	KF19032	AZUL	4,23€
156299	KF19033	GRIS	4,23€
156300	KF19034	NEGRO	4,23€
156301	KF19035	ROJO	4,23€
156302	KF19036	VERDE	4,23€

COLORES TRANSLÚCIDOS

CÓD.	REF.	COLOR	
156303	KF19037	AZUL	4,23€
156306	KF19040	NARANJA	4,23€
156307	KF19041	ROJO	4,23€
156304	KF19038	TRANSPARENTE	4,23€
156308	KF19042	TURQUESA	4,23€
156305	KF19039	VERDE	4,23€



21 cm

29 cm



PAPELERA DE PLÁSTICO

Papelera de plástico muy resistente. Capacidad: 13 litros. Medidas: Ø 21 x 29 cm. **La papelera.**

15
LITROS

CÓD.	REF.	COLOR	
20344	KF15148	AZUL	5,18€
20342	KF15149	NEGRO	5,18€



28,5 cm

29 cm

PAPELERA DE PLÁSTICO

Papelera de rejilla muy resistente fabricada en poliestireno. Capacidad: 15 litros. Medidas: Ø 28,5 x 29 cm. **La papelera.**

12
LITROS

CÓD.	REF.	
29629	KF15147	39,73€

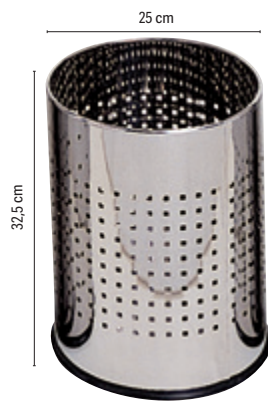

25 cm

32,5 cm

PAPELERA METÁLICA PERFORADA

Papelera metálica con forma redonda. Aro inferior fabricado en PVC. Acabado cromado. Perforada. Capacidad: 12 litros. Medidas: Ø 25 x 32,5 cm. **La papelera.**

8,3
LITROS

CÓD.	REF.	COLOR	
29624	KF00869	NEGRO	12,51€
29623	KF00848	PLATA	12,51€



CÓD.	REF.	CAPACIDAD	MEDIDAS	
36095	KF04225	6 l	Ø 21 x 32 cm	41,60€
156149	KF11292	12 l	Ø 38 x 25 cm	61,80€
156150	KF11293	20 l	Ø 29 x 43 cm	86,44€

PAPELERA METÁLICA CON PEDAL

Papelera fabricada en metal con acabado espejo. Con pedal para una mayor comodidad. **La papelera.**

PAPELERA METÁLICA REJILLA

Papelera de rejilla metálica con forma circular. Capacidad: 8,3 litros. Medidas: 19 x 26 x Ø 23,5 cm. **La papelera.**



23,5 cm

26 cm

19 cm

13
LITROS

CÓD.	REF.	COLOR	
24224	KF00873	NEGRO	19,04€
24225	KF00850	PLATA	19,04€

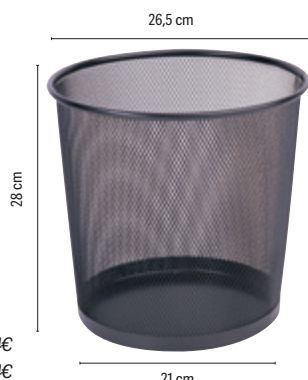

26,5 cm

28 cm

21 cm

PAPELERA METÁLICA REJILLA

Papelera de rejilla metálica con forma circular. Capacidad: 13 litros. Medidas: Ø 21 x 28 x Ø 26,5 cm. **La papelera.**

19
LITROS

CÓD.	REF.	COLOR	
29616	KF00871	NEGRO	14,80€
29615	KF00849	PLATA	14,80€

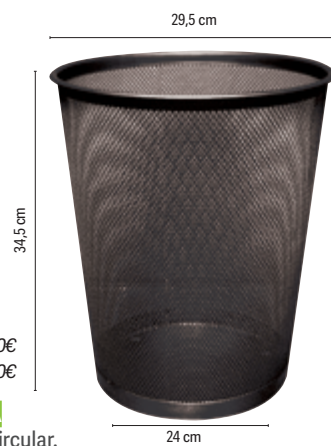

29,5 cm

34,5 cm

24 cm

PAPELERA METÁLICA REJILLA

Papelera de rejilla metálica con forma circular. Capacidad: 19 litros. Medidas: Ø 24 x 34,5 x Ø 29,5 cm. **La papelera.**



1



SENSOR DE PROXIMIDAD

2



	CÓD.	REF.	MEDIDAS	CAPACIDAD	FORMA	PILAS	
1	156174	KF11307	25 x 38 cm	10 l	REDONDA	4 AAA	80,07€
2	156175	KF11308	33 x 50 x 24 cm	30 l	RECTANGULAR	4 AA	115,65€
2	156176	KF11309	40 x 63 x 27 cm	60 l	RECTANGULAR	6 AA	174,96€
2	156177	KF11310	40 x 82 x 27 cm	80 l	RECTANGULAR	6 AA	210,55€

PAPELERA CONTENEDOR METÁLICO CON TAPA AUTOMÁTICA

Papelera fabricada en metal con acabado espejo. Con sistema de apertura automática que detecta los movimientos. Resistente, higiénico y seguro. Funciona con pilas. Pilas no incluidas. Ideal para oficinas y restaurantes. **La papelera.**

CONTENEDORES CON TAPADERA

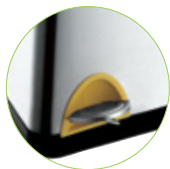

45 LITROS

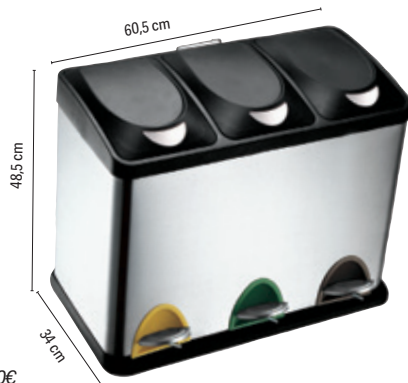

CÓD.	REF.	
72109	KF16550	161,90€

PAPELERA CONTENEDOR METÁLICO CON TAPA Y PEDAL

Contenedor fabricado en acero inoxidable con 3 compartimentos de 15 litros cada uno y tapadera de polipropileno. Ideal para clasificar la basura y hacer más fácil el reciclaje. Capacidad: 45 litros. Medidas: 60,5 x 48,5 x 34 cm. Peso: 6 kg. **La papelera.**



1



2



3

	CÓD.	REF.	CAP.	MEDIDAS	
1	75175	KF16748	20 l	34 x 45 x 24 cm	16,35€
2	75174	KF16747	40 l	41 x 61 x 28 cm	26,88€
3	75173	KF16746	58 l	47 x 76 x 33 cm	41,12€

PAPELERA CONTENEDOR DE PLÁSTICO CON TAPA

Con tapa balancín. Fácil apertura para retirar la bolsa. 2 asas para facilitar el transporte. Fabricada en plástico. Resistente. Color gris. **La papelera.**



80 LITROS



CÓD.	REF.	
36133	KF04237	60,62€

PAPELERA CONTENEDOR DE PLÁSTICO CON TAPA

Con tapa balancín y cabecera redonda. Fácil apertura para retirar la bolsa. Color gris. Capacidad: 80 litros. Medidas: Ø 45 x 76 cm. **La papelera.**

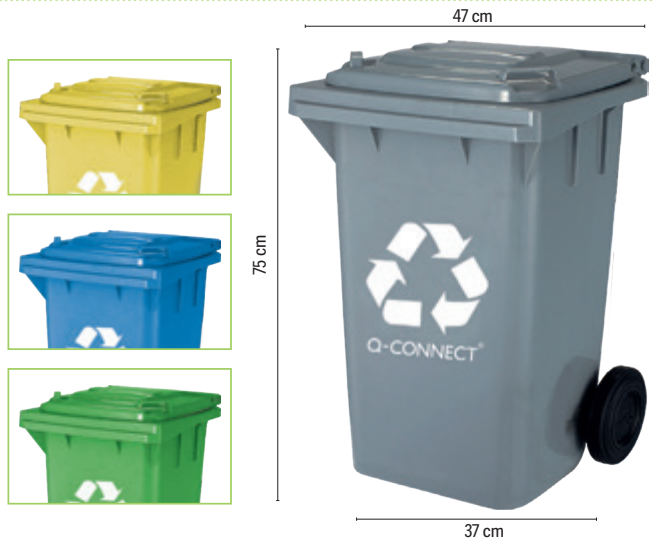

100 LITROS

CÓD.	REF.	COLOR	USO	
72482	KF16543	AMARILLO	PLÁSTICO Y ENVASES	152,23€
72483	KF16544	AZUL	PAPEL Y CARTÓN	152,23€
72484	KF16545	GRIS	RESIDUO ORGÁNICO	152,23€
72481	KF16542	VERDE	VIDRIO	152,23€

PAPELERA CONTENEDOR DE PLÁSTICO CON TAPA

Fabricada en plástico resistente. Con diferentes colores para facilitar el reciclaje. Capacidad: 100 litros. Medidas: 37 x 75 x 47 cm. **La papelera.**

CONTENEDORES CON TAPADERA



CÓD.	REF.	COLOR	MEDIDAS	CAPACIDAD	
36130	KF04240	AZUL	51 x 80 x 52,5 cm	100 l	112,82€
36132	KF04242	AZUL	61 x 104 x 62 cm	240 l	238,07€
156148	KF11291	GRIS	61 x 104 x 62 cm	240 l	238,07€

PAPELERA CONTENEDOR DE PLÁSTICO CON TAPA

Contenedor de gran capacidad con apertura mediante tapa superior. Posee 2 ruedas que hacen muy fácil su transporte. Fabricado en poliestireno de alta densidad. **La papelera.**

PARAGÜERO

22,6 LITROS

CÓD.	REF.	COLOR	
35517	KF00829	NEGRO	20,73€
35516	KF00828	PLATA	20,73€

PARAGÜERO METÁLICO DE REJILLA

Paragüero metálico perforado. Medidas: Ø 26,5 x 50 cm. **El paragüero.**

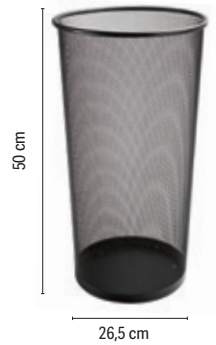

PERCHEROS



CÓD.	REF.	MODELO	COLGADORES	
156785	KF17287	SIMPLE	5	77,25€
156786	KF17288	PARAGÜERO	6	120,17€

PERCHERO METÁLICO DE PIE

Perchero metálico con detalles en madera. 5 colgadores. Color negro. Medidas: 28,5 x 177 cm. **El perchero.**

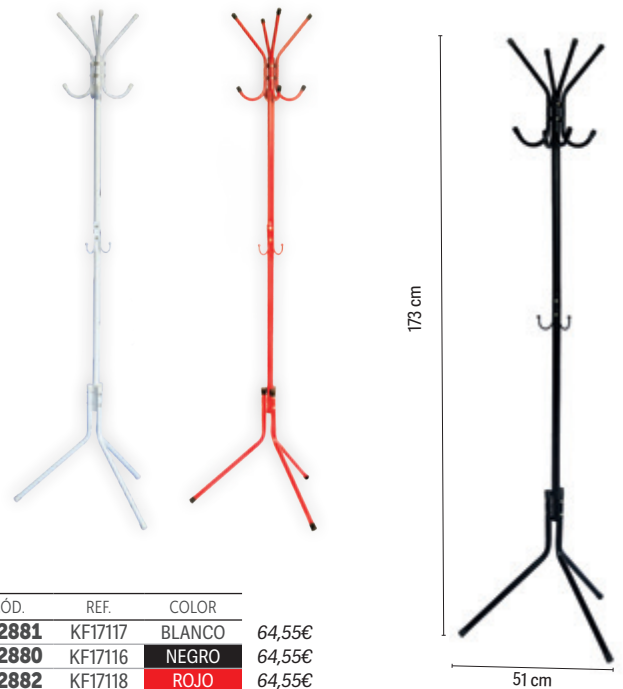

CÓD.	REF.	COLOR	
152881	KF17117	BLANCO	64,55€
152880	KF17116	NEGRO	64,55€
152882	KF17118	ROJO	64,55€

PERCHERO METÁLICO DE PIE

Perchero metálico muy estable de diseño sencillo y moderno. Con 8 colgadores y ganchos portabolsos. Con acabado redondeado para proteger las prendas de ropa. Medidas: 51 x 173 cm. **El perchero.**



ALFOMBRAS DE SUELO

¿ES NECESARIA UNA SUPERFICIE PROTECTORA?

- ¡Sí! - Para proteger el suelo del roce de la silla, ya que su fricción puede resultar agresiva, provocando arañazos y desgaste.
- ¡Sí! - Porque le cuida a usted y a su productividad, facilitando el desplazamiento de la silla y reduciendo la presión sobre los músculos.

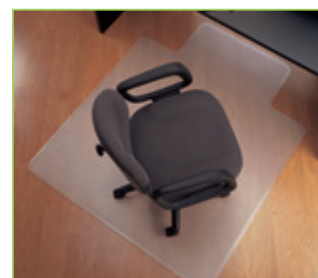
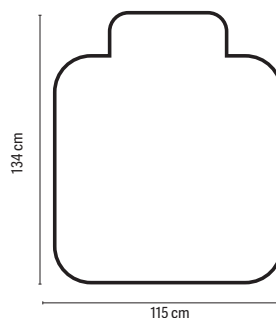
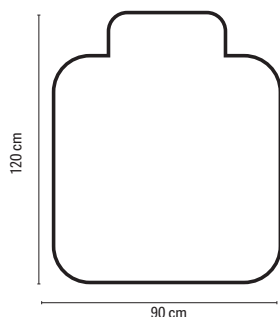

CÓD.	REF.	MEDIDAS	
32378	KF00191	90 x 120 cm	85,02€
32379	KF00192	115 x 134 cm	104,65€

ALFOMBRA DE SUELO

Superficie protectora para suelos fabricada en PVC. Resistente y cómoda de pisar, para proteger el desgaste que sufren los parquets y suelos, debido a la fricción de las ruedas de la silla. Aísla de la humedad y del frío. Grosor: 2 mm. **La alfombra.**

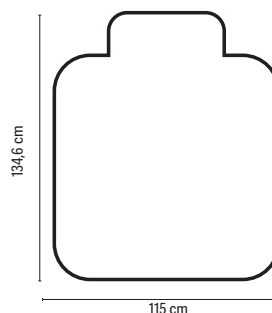

CÓD.	REF.	
32377	KF02256	104,65€

ALFOMBRA DE SUELO PARA MOQUETAS

Superficie protectora para moquetas fabricada en PVC. Resistente y cómoda de pisar, protege del desgaste que sufren las moquetas con la fricción de las ruedas de la silla. Aísla de la humedad y del frío. Grosor: 2,2 mm. Medidas: 115 x 134 cm. **La alfombra.**

TABURETES DE ESCALÓN

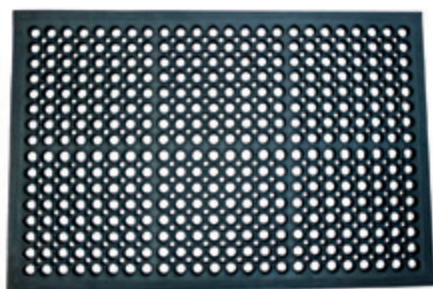

CÓD.	REF.	
63323	KF18618	73,12€

ALFOMBRA DE SUELO ANTIFATIGA

Alfombra antifatiga de alta calidad con perforaciones, diseñada para proporcionar una larga vida útil. Ideada para aportar beneficios ergonómicos, un excelente drenaje y ventilación, dejando un área de trabajo seca y limpia. Medidas: 90 x 60 cm. **La alfombra.**

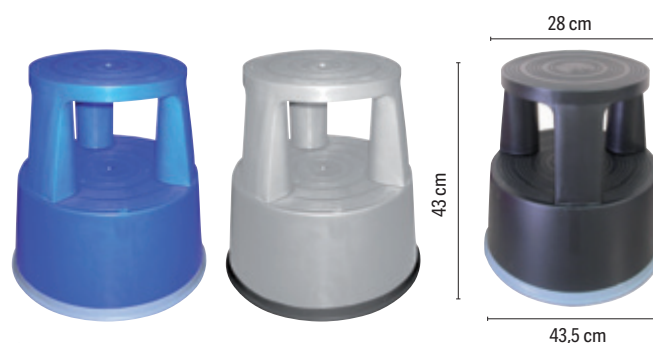

CÓD.	REF.	COLOR	
35640	KF00635	AZUL	91,60€
25381	KF00634	GRIS	91,60€
24640	KF00633	NEGRO	91,60€

TABURETE CON RUEDAS RETRÁCTILES

Taburete altamente resistente y firme. Fabricado en ABS. Con ruedas de gomas retráctiles que lo hace muy fácil de transportar y firme a la vez, al permanecer fijo en el suelo. Con dos niveles. Soporta hasta 150 kg. Medidas: Ø 43,5 x 43 x Ø 28 cm. **El taburete.**

ESCALERAS

EN 131



150 KILOS

CÓD.	REF.	
159577	KF11141	84,40€

ESCALERA DE ALUMINIO

Escalera fabricada en aluminio. 3 peldaños. Soporta hasta 150 kg. EN-131. Medidas: 40 x 126 x 59 cm. **La escalera.**

EN 131



150 KILOS

CÓD.	REF.	
31967	KF00315	103,47€

ESCALERA DE ALUMINIO

Fabricada con materiales de alta fiabilidad cumpliendo la norma EN-131 y GS. Con sistema de bloqueo y bandeja para herramientas. Peso máximo soportable: 150 kg. Medidas: 43 x 149 x 72 cm. Peso: 3,20 kg. 4 peldaños. **La escalera.**



EN 131



150 KILOS

CÓD.	REF.	
31968	KF00316	115,45€

ESCALERA DE ALUMINIO

Fabricada con materiales de alta fiabilidad cumpliendo la norma EN-131 y GS. Con sistema de bloqueo y bandeja para herramientas. Peso máximo soportable: 150 kg. Medidas: 45 x 172 x 85 cm. Peso: 3,80 kg. 5 peldaños. **La escalera.**



EN 131



150 KILOS

CÓD.	REF.	
31969	KF00317	146,89€

ESCALERA DE ALUMINIO

Fabricada con materiales de alta fiabilidad cumpliendo la norma EN-131 y GS. Con sistema de bloqueo y bandeja para herramientas. Peso máximo soportable: 150 kg. Medidas: 48 x 193 x 99 cm. Peso: 4,20 kg. 6 peldaños. **La escalera.**





Productos sujetos a canon digital: cualquier soporte de grabación (CD-R, DVD, memorias de todo tipo y discos duros), impresoras, multifunciones y escáneres (excluidas impresoras de etiquetas, 3D, tarjetas y rotuladoras).

CD



CÓD.	REF.	DURACIÓN	VELOCIDAD MÁX	OTRAS CARACT.	PRESENTACIÓN		
54737	KF00419	700MB-80MIN	52X	-	CAJA SLIM	10	A/C
54738	KF00420	700MB-80MIN	52X	-	TARRINA 25 UDS.	1	A/C
54739	KF00421	700MB-80MIN	52X	-	TARRINA 50 UDS.	1	A/C
72681	KF18020	700MB-80MIN	52X	IMPRIMIBLE	TARRINA 50 UDS.	1	A/C

CD-R

Ofrece fiabilidad, alta capacidad y rápido acceso a los archivos de los CD-ROM, además de la comodidad de grabar directamente de su PC. **La caja o tarrina.**

DVD



CÓD.	REF.	OTRAS CARACT.	PRESENTACIÓN	
54740	KF00255	-	TARRINA 25 UDS.	A/C
54741	KF15419	-	TARRINA 50 UDS.	A/C
72682	KF18021	IMPRIMIBLE	TARRINA 25 UDS.	A/C

DVD-R

Ofrece fiabilidad, alta capacidad y rápido acceso a los archivos de los DVD-R, además de la comodidad de grabar directamente desde el PC. Duración 4,7GB - 120 min. Velocidad MÁX. 4-10X. **La tarrina.**

FUNDAS Y CAJAS PARA CD/ DVD / USB



CÓD.	REF.	
31728	KF02206	5,55€

SOBRE DE PAPEL PARA CD/DVD

Sobre especial para CD/DVD de formato cuadrado, ventana central circular, de plástico transparente. Con solapa engomada. **El pack de 50 sobres.**



CÓD.	REF.	
31729	KF02207	8,77€

SOBRE DE POLIPROPILENO PARA CD/DVD

Sobre especial para CD/DVD. Fabricado en polipropileno. Con solapa. **El pack de 50 sobres.**



CÓD.	REF.	
31730	KF02208	10,95€

SOBRE DE POLIPROPILENO PARA CD/DVD

Fundas archivables para CD/DVD. Transparente fabricada en polipropileno. Con taladros y solapa. Provista de un tejido especial en su interior para la perfecta conservación del disco. **El pack de 40 fundas.**



CÓD.	REF.	
48392	KF11066	5,52€

SOPORTE PARA CD/DVD

Soporte adhesivo para CD/DVD. Muy útil para archivar información en soporte digital y conservarlo junto con la documentación en papel. El soporte adhesivo se fija fácilmente a papel, plástico, cartulina, etc. Diámetro: 30 mm. **La bolsa de 12 unidades (10+2 gratis).**



FUNDAS Y CAJAS PARA CD/ DVD / USB



CÓD.	REF.	
37681	KF03299	4,02€

FUNDA PARA CD/DVD

Funda autoadhesiva especial para CD/DVD. Fabricada en polipropileno transparente. Solapa con velcro para su cierre de forma fija. Ideales para la conservación del disco. **El pack de 5 unidades.**



CÓD.	REF.	SOLAPA	
46169	KF27030	NO	4,90€
46170	KF27032	SI	5,60€

FUNDA PARA CD/DVD

Funda autoadhesiva especial para CD/DVD. Fabricada en polipropileno transparente. Ideal para la conservación del disco. **El pack de 10 unidades.**



CÓD.	REF.	
31755	KF02203	10,72€

FUNDA PARA CD/DVD

Funda de carpetas. Cada hoja almacena 4 CD/DVD. Con 9 taladros para archivo, protector interior. Funda que sirve en la mayoría de las carpetas con anillas. **El pack de 10 unidades.**

CÓD.	REF.	
78092	KF22350	5,85€

FUNDA AUTOADHESIVA PARA MEMORIAS USB

Funda autoadhesiva para dispositivos USB. Se puede pegar sobre cualquier superficie. Permite ordenarlas e identificarlas. Medidas: 52,5 x 90 mm. **El pack de 10 fundas.**



CÓD.	REF.	
31731	KF02209	8,55€

CAJA DE CD/DVD

Con interior negro. Ideal para mantener sus CD/DVD ordenados y protegidos. Portada transparente personalizable. **El pack de 10 unidades.**



CÓD.	REF.	
31732	KF02210	12,77€

CAJA DE CD/DVD SLIM

Con interior negro. Ideal para almacenar en espacios reducidos. Mantiene sus CD/DVD ordenados y protegidos. Portada transparente personalizable. **El pack de 25 unidades.**



CÓD.	REF.	
31733	KF02211	6,07€

CAJA DE DVD

Con interior negro. Mantiene sus DVD ordenados y protegidos. **El pack de 5 unidades.**



CÓD.	REF.	
52073	KF10835	8,15€

CAJA DE DVD

Caja de plástico transparente. Mantiene sus DVD ordenados y protegidos. **El pack de 5 unidades.**



MEMORIAS FLASH

CÓD.	REF.	CAPACIDAD	A/C
54635	KF41511	4 GB	A/C
54636	KF41512	8 GB	A/C
54637	KF41513	16 GB	A/C
54638	KF76970	32 GB	A/C
57399	KF41514	64 GB	A/C



MEMORIA FLASH USB 2.0

Los pendrives USB Q-Connect ofrecen un excelente funcionamiento y un práctico formato. Velocidad de lectura hasta 15 MB/s. Velocidad de escritura hasta 5 MB/s. Color negro, con protector giratorio metálico. Orificio para colocar un cordón. Medidas: 55 x 18 x 8,9 mm. **El pendrive.**

CÓD.	REF.	CAPAC.	VELOCIDAD		A/C
			LECTURA	ESCRITURA	
75564	KF16368	8 GB	34 MB/s	8-9 MB/s	A/C
75565	KF16369	16 GB	50 MB/s	10-15 MB/s	A/C
75566	KF16370	32 GB	70 MB/s	15-20 MB/s	A/C
75567	KF16371	64 GB	80 MB/s	20-25 MB/s	A/C
68114	KF16375	128 GB	175 MB/s	60 MB/s	A/C



MEMORIA FLASH USB 3.0

Memoria Flash USB con un excelente rendimiento y gran velocidad. Práctico formato retráctil: el conector USB se oculta en el cuerpo compacto, para quedar totalmente protegido sin necesidad de una tapa. Interfaz SuperSpeed 3.0, compatible con USB 2.0. Color plateado. Cuenta con un orificio para colocar un cordón. Medidas: 55 x 20 x 7 mm. **El pendrive.**



CÓD.	REF.	CAPAC.	VELOCIDAD		A/C
			ESCRITURA	LECTURA	
150860	KF11477	A/C	2,5MB/s	10 MB/s	A/C
150861	KF11478	A/C	2,5MB/s	10 MB/s	A/C
150862	KF11479	A/C	3 MB/s	12 MB/s	A/C
150863	KF11480	A/C	3,5MB/s	13 MB/s	A/C

MEMORIA FLASH PREMIUM USB 2.0

Memoria Flash USB de alto rendimiento y excelente funcionamiento. Diseño ligero, moderno y compacto. Máxima resistencia. Color plateado. Con anilla para colocar un cordón o para poder colgarlo. Compatible con Windows, Macintosh y Linux. Medidas: 39 x 12 x 4,6 mm. **El pendrive.**

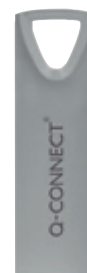

CÓD.	REF.	CAPAC.	VELOCIDAD		A/C
			LECTURA	ESCRITURA	
150864	KF11501	A/C	8 MB/s	35 MB/s	A/C
150865	KF11502	A/C	12 MB/s	38 MB/s	A/C
150866	KF11503	A/C	15 MB/s	38 MB/s	A/C

MEMORIA FLASH PREMIUM USB 3.0

Memoria Flash USB de alto rendimiento y excelente funcionamiento y velocidad. Diseño ligero, moderno y práctico. Máxima resistencia. Interfaz 3.0 compatible con USB 2.0. Color plateado. Con anilla para colocar un cordón o para poder colgarlo. Compatible con Windows, Macintosh y Linux. **El pendrive.**



CÓD.	REF.	CAPAC.	CLASE	VELOCIDAD		A/C
				LECTURA	ESCRITURA	
72648	KF16011	8 GB	4	4 MB/S - 32 MB/S		A/C
72649	KF16012	16 GB	6	6 MB/S - 48 MB/S		A/C
72650	KF16013	32 GB	6	6 MB/S - 48 MB/S		A/C
68118	KF16128	64 GB	10	60 MB/S - 10 MB/S		A/C

MEMORIA FLASH USB 2.0 MICRO SDHC

Tarjeta de memoria SD con adaptador micro para SD incluido. Perfecta para ampliar la capacidad de los dispositivos móviles y tabletas. Medidas: 32 x 24 x 2 mm. **La memoria.**



DISCOS DUROS EXTERNOS



CÓD.	REF.	CAPACIDAD	A/C
79359	KF18083	1TB	A/C

DISCO DURO PORTÁTIL 3.0

Disco duro portátil con un diseño moderno y compacto, indicado para almacenar datos de una forma sencilla y segura. Transferencia de archivos mediante USB 3.0. Compatible con Windows, Mac y Linux. Velocidad de transferencia de datos: hasta 5 gb/s. Capacidad 1 TB, para capacidad de hasta 450 000 fotos, 250 000 canciones, 2 000 películas. Color blanco. Medidas: 122 x 76 x 13 mm. Peso: 200 g. **El disco duro.**



CÓD.	REF.	CAPACIDAD	A/C
162231	KF18084	2 TB	A/C

DISCO DURO PORTÁTIL 3.0

Disco duro portátil de diseño moderno y compacto, indicado para almacenar datos de una forma sencilla y segura. Transferencia de archivos mediante USB 3.0. Compatible con Windows, Mac y Linux. Velocidad de transferencia de datos: hasta 5 gb/s. Capacidad 2 TB puede contener mas de 900 000 fotos, 500 000 canciones, 4 000 películas. Color gris plata. Medidas: 160 x 112 x 40 mm. Peso: 240 g. **El disco duro.**



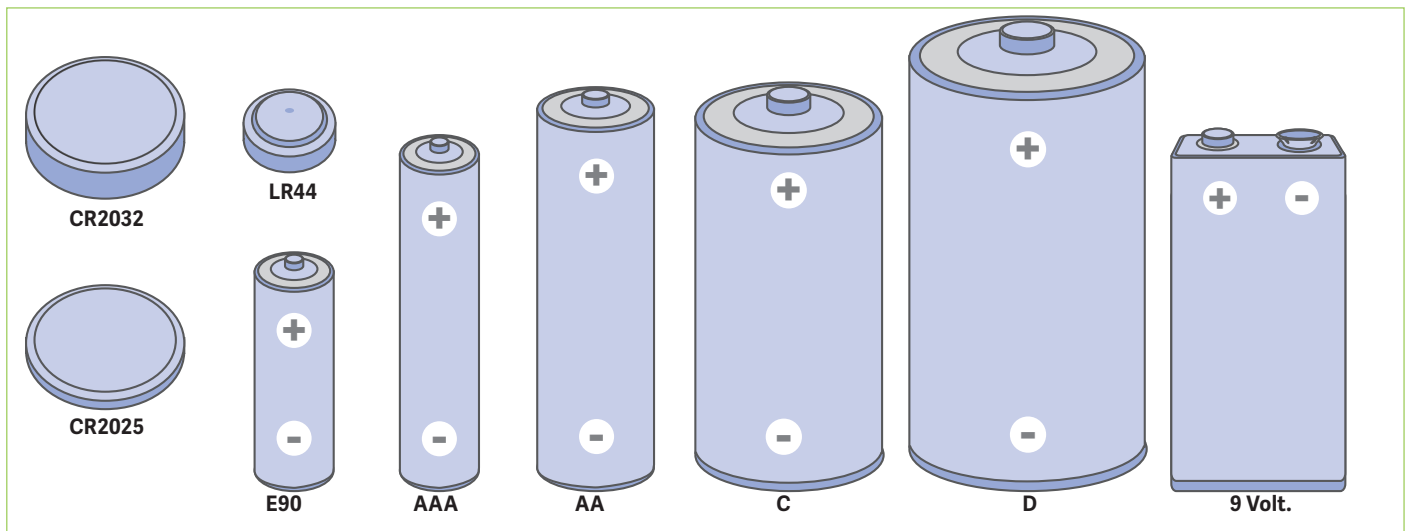

PILAS

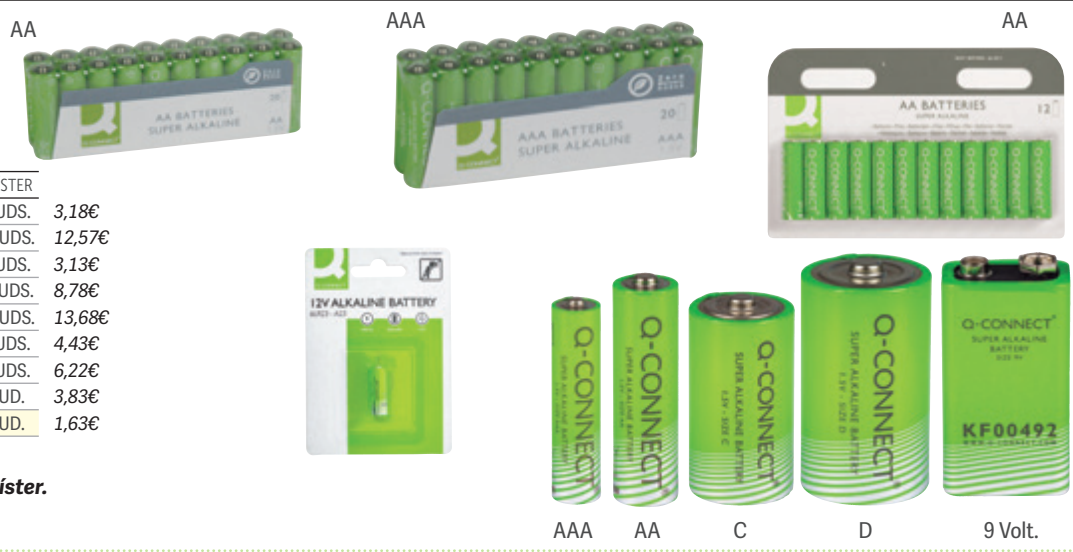

CÓD.	REF.	TIPO	VOLT.	BLÍSTER	
33648	KF00488	AAA	1,5V	4 UDS.	3,18€
68117	KF10849	AAA	1,5V	20 UDS.	12,57€
33649	KF00489	AA	1,5V	4 UDS.	3,13€
68115	KF00644	AA	1,5V	12 UDS.	8,78€
68116	KF10848	AA	1,5V	20 UDS.	13,68€
33650	KF00490	C	1,5V	2 UDS.	4,43€
33651	KF00491	D	1,5V	2 UDS.	6,22€
33652	KF00492	9 VOLT	9V	1 UD.	3,83€
N 162779	KF14558	6LR23	12V	1 UD.	1,63€

PILA ALCALINA

Pilas alcalinas de larga duración. **El blister.**



CÓD.	REF.	TIPO	
162775	KF15165	AA	13,75€
162774	KF15164	AAA	8,72€

PILA RECARGABLE ESTÁNDAR

Pila alcalina recargable de gran capacidad. 1,2V. Puede ser recargada cientos de veces. Indicadas para cámaras, ratones para pc, controles remotos, juguetes electrónicos, etc. **El blister de 2 pilas.**



CÓD.	REF.	
162778	KF14556	2,08€

PILA ALCALINA TIPO BOTÓN

Pila alcalina de última tecnología para un excelente rendimiento. 72 Mah. 1,5V. Libre de cadmio y mercurio. **El blister de 10 pilas.**



CÓD.	REF.	MODELO	
162777	KF14559	CR2025	2,93€
162776	KF15036	CR2032	2,93€

PILA DE LITIO TIPO BOTÓN

Pila de última tecnología alcalina para un excelente rendimiento. 3V. Libre de cadmio y mercurio. **El blister de 4 pilas.**





CÓD.	REF.	MATERIAL	COLOR FONDO	COLOR LETRA	
156241	KF18835	PLÁSTICO	BLANCO PERLA	NEGRO	4,24€
156247	KF18836	PAPEL	BLANCO	NEGRO	4,14€
156245	KF18837	PLÁSTICO	TRANSPARENTE	NEGRO	5,81€
156242	KF18838	PLÁSTICO	AMARILLO	NEGRO	4,71€
156240	KF18840	TEXTIL*	BLANCO	NEGRO	5,59€
156244	KF18842	PLÁSTICO	AZUL	NEGRO	4,71€
156243	KF18843	PLÁSTICO	ROJO	NEGRO	4,71€

*12 mm x 2 m.

CINTA DE ROTULACIÓN

Cinta compatible para su rotuladora DYMO. Diferentes colores de impresión y fondos. Buena calidad a un buen precio. Puede pegarse en una variedad de superficies. Ampliamente utilizado en la oficina, casa, escuela, hospital, etc. Medidas: 12 mm x 4 m. **La cinta.**



CÓD.	REF.	COLOR FONDO	MEDIDAS	
156238	KF18793	BLANCO	12 mm x 7 m	6,54€
156239	KF18792	BLANCO	9 mm x 7 m	6,43€
156246	KF18839	TRANSPARENTE	12 mm x 7 m	6,54€

CINTA DE ROTULACIÓN

Cinta compatible para su rotuladora DYMO. Diferentes colores de impresión y fondos. Buena calidad a un buen precio. Puede pegarse en una variedad de superficies. Ampliamente utilizado en la oficina, casa, escuela, hospital, etc. Medidas: 12 mm x 4 m. **La cinta.**



CÓD.	REF.	MEDIDAS	COLOR FONDO	COLOR LETRA	
156250	KF18795	6 mm x 8 m	BLANCO	NEGRO	7,19€
156251	KF18796	9 mm x 8 m	BLANCO	NEGRO	7,69€
156248	KF18863	9 mm x 8 m	BLANCO	NEGRO	7,69€
156256	KF18862	12 mm x 8 m	AMARILLO	NEGRO	7,71€
156249	KF18864	12 mm x 8 m	TRANSPARENTE	NEGRO	7,71€
156255	KF18865	12 mm x 8 m	NEGRO	BLANCO	7,71€
156252	KF18797	12 mm x 8 m	BLANCO	NEGRO	7,71€
156253	KF18798	18 mm x 8 m	BLANCO	NEGRO	9,50€
156254	KF18799	24 mm x 8 m	BLANCO	NEGRO	11,21€
156257	KF18866	18 mm x 8 m	AMARILLO	NEGRO	9,50€



CINTA DE ROTULACIÓN TZE

Cintas compatibles para rotuladoras marca Brother. Etiquetas para cualquier trabajo de etiquetado, ya sea en interiores, exteriores, en la oficina, en el taller, en la tienda o en cualquier otro lugar de trabajo. **La cinta.**

TECLADOS

CÓD.	REF.	
155703	KF17989	12,25€

TECLADO CON CABLE KF17989

Teclado con cable compatible con Windows 95/ 98/ NT/ ME/ 2000/ XP/ 7/ 8 / VISTA. Color negro. Medidas: 465 x 165 x 28 mm. Peso: 0,43 kg. **El teclado.**



CÓD.	REF.	
155702	KF17988	28,17€

SET TECLADO Y RATÓN INALÁMBRICO

Un simple receptor USB Plug and Play ofrece una estable conexión inalámbrica de 2,4 GHz con un radio de acción de 10 m². Esto significa un escritorio despejado y sin cables, y la libertad de organizar los dispositivos como se quiera. **El set.**



RATONES MINI

RATONES

TAMAÑO
MINI



CÓD.	REF.	
37958	KF04369	9,88€

CÓD.	REF.	
37957	KF04368	7,15€

RATÓN ÓPTICO MINI

Ratón óptico de 3 botones. Funciona sobre cualquier superficie. Rueda con movimiento horizontal y vertical. Tecnología óptica de 800 DPI. Para puertos USB. 1,5 Ghz. Color negro. **El ratón.**

RATÓN ÓPTICO

Ratón óptico de 3 botones. Funciona sobre cualquier superficie. Rueda con movimiento horizontal y vertical. 1,5 Ghz. Tecnología óptica de 800 DPI. Funciona en los puertos USB. Cable de 1,45 m. **El ratón.**



CÓD.	REF.	COLOR	
155697	KF18069	AZUL	11,92€
155698	KF18068	ROJO	11,92€

CÓD.	REF.	
58570	KF16196	12,50€

RATÓN ÓPTICO INALÁMBRICO

Ratón óptico inalámbrico con tecnología 2,4 Ghz. 4 botones y rueda de desplazamiento. Sensor óptico de 1000 DPI. Nanoreceptor inalámbrico USB que se guarda dentro del ratón. Funciona con 2 pilas AAA no incluidas. **El ratón.**

RATÓN ÓPTICO INALÁMBRICO

Ratón óptico inalámbrico de 4 botones. Funciona sobre cualquier superficie. Rueda con movimiento horizontal y vertical. Tecnología óptica de 1000 DPI. Funciona en los puertos USB. Receptor USB nano de 2,4 GHz. **El ratón.**



CÓD.	REF.	
160403	KF10714	36,18€

RATÓN ERGONÓMICO INALÁMBRICO

Ratón ergonómico Q-Connect para mano derecha. Ideal para reducir la tensión en muñecas y brazos. Diseño vertical con reposapulgar. 6 botones. Iluminación LED. Sin cable. Funciona con 2 pilas AAA. Pilas no incluidas. Color negro. Medidas 123 mm x 65 mm x 82 mm. Peso 89 g. **El ratón.**

REPOSAMUÑECAS



CÓD.	REF.	
26470	KF04520	30,00€

REPOSAMUÑECAS DE GEL PARA TECLADO

Antideslizante, de gel, se adapta a su muñeca perfectamente, proporcionando comodidad para aliviar los puntos de presión, ayudando a reducir la tensión en la muñeca. **El reposamuñecas.**



ALFOMBRILLAS CON REPOSAMUÑECAS



CÓD.	REF.	
31748	KF02213	20,52€

ALFOMBRILLA PARA RATÓN CON REPOSAMUÑECAS

Con reposamuñecas, relleno de gel. Diseño ergonómico y base antideslizante. No incluye ratón. **La alfombrilla.**

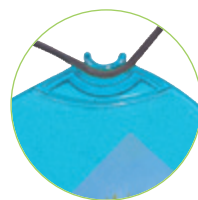

CÓD.	REF.	
43340	KF20085	29,55€

ALFOMBRILLA PARA RATÓN CON REPOSAMUÑECAS

Alfombrilla de ratón con reposamuñecas de gel. Incluye un canal para tener organizados los cables. Posibilidad de colocar una fotografía o nota debajo de la cubierta de PVC transparente. Color azul. No incluye ratón. **La alfombrilla.**



CÓD.	REF.	COLOR	
155718	KF17224	AZUL	6,58€
155720	KF17226	CELESTE	6,58€
155717	KF17223	NEGRO	6,58€
155719	KF17225	ROSA	6,58€

ALFOMBRILLA PARA RATÓN CON REPOSAMUÑECAS

Alfombrilla de ratón con reposamuñecas, relleno de gel. Diseño ergonómico con superficie de tela y base antideslizante. Disponible en varios colores. **La alfombrilla.**



CÓD.	REF.	COLOR	
155722	KF17227	AZUL	11,58€
155724	KF17229	ROSA	11,58€
155723	KF17228	VERDE	11,58€

ALFOMBRILLA PARA RATÓN CON REPOSAMUÑECAS

Alfombrilla de ratón de PVC con reposamuñecas de gel. Alfombrilla con superficie especialmente diseñada para mejorar el reconocimiento del movimiento del ratón óptico. Diseño ergonómico y base antideslizante. Colores vivos. **La alfombrilla.**



CÓD.	REF.	COLOR	
155726	KF17231	AZUL	11,08€
155727	KF17232	CELESTE	11,08€
155725	KF17230	NEGRO	11,08€
155728	KF17233	VIOLETA	11,08€

ALFOMBRILLA PARA RATÓN CON REPOSAMUÑECAS

Alfombrilla recubierta de tela suave con reposamuñecas fabricado en gel. Ofrece máxima comodidad para mantener la muñeca en una postura adecuada sin presión. Ideal para uso intenso en oficina. Base antideslizante. Tela fácil de limpiar. **La alfombrilla.**

ALFOMBRILLAS



CÓD.	REF.	
162780	KF04517	2,27€

ALFOMBRILLA PARA RATÓN

Alfombrilla de 6 mm de grosor. Con esquinas redondeadas. Superficie fabricada en poliéster para un buen rodamiento del ratón. Parte de abajo fabricada en goma EVA. Color negro. Medidas: 260 x 220 x 6 mm. **La alfombrilla.**



CÓD.	REF.	
26466	KF04516	2,27€

ALFOMBRILLA PARA RATÓN

Alfombrilla con base de 6 mm de grosor en goma espuma antideslizante, con esquinas redondeadas. Superficie fabricada en poliéster para un buen rodamiento del ratón. Parte de abajo fabricada en goma EVA. Color azul. No incluye ratón. Medidas: 260 x 220 x 6 mm. **La alfombrilla.**





CÓD.	REF.	
162663	KF14447	19,62€

ALFOMBRILLA XXL PARA RATÓN

Alfombrilla de gran tamaño para ratón. Esquinas redondeadas. Superficie fabricada en poliéster para un buen rodamiento del ratón. Bordes cosidos para soportar una mayor abrasión por roce y aguantar el desgaste por uso. Parte inferior antideslizante y semiflexible, para aumentar el agarre y la sujeción estable en superficies lisas. Color negro. Medidas: 900 x 400 mm.

La alfombrilla.

MALETINES PARA PORTÁTILES



CÓD.	REF.	COLOR	
156776	KF17242	GRIS	35,53€
156775	KF17241	NEGRO	35,53€

MALETÍN PARA PORTÁTIL 15,6"

Maletín para portátil de 15,6". En poliéster y forro interior tacto terciopelo. Asas retráctiles. 1 compartimento interno y bolsillos externos. Dimensiones: 390 x 280 x 20 mm. **El maletín.**

CÓD.	REF.	
75974	KF16980	34,62€

MALETÍN PARA PORTÁTIL 15,4"

Maletín para portátil práctico y ligero fabricado en poliéster. Tiene dos bolsillos exteriores, uno delantero de velcro que trae incorporados departamentos para organizar accesorios como documentos, CD, bolígrafos, etc. y otro trasero con cremallera. Posee un departamento acolchado para proteger al ordenador contra golpes con un bolsillo para los cables de electricidad. Asa de mano con velcro y de hombro. Color negro. Medidas: 390 x 290 x 90 mm. **El maletín.**



CÓD.	REF.	COLOR	
75973	KF16979	AZUL	66,98€
75972	KF16978	NEGRO	66,98€

MALETÍN PARA PORTÁTIL 15,5"

Maletín para portátil, práctico y ligero fabricado en poliéster. Tiene un bolsillo exterior con compartimento para bolígrafos y tres compartimentos interiores. Uno de los compartimentos interiores está acolchado con un cierre de velcro para el portátil. 1 asa de mano. Medidas: 390 x 310 x 120 mm. **El maletín.**



MALETINES PARA PORTÁTILES



CÓD.	REF.	COLOR	
156135	KF16973	AZUL	141,24€
75971	KF16977	NEGRO	141,24€

MALETÍN CON RUEDAS PARA PORTÁTIL 16"

Maletín tipo trolley robusto y resistente, fabricado en poliéster. Tiene dos bolsillos exteriores con cierre de cremallera uno más grande para guardar documentos, libros, la tablet y otro más pequeño para bolígrafos, el móvil, las llaves, etc. Tiene 2 compartimentos interiores: uno con 3 divisiones para documentos, libros, etc. Y el otro compartimento con un interior acolchado con cierre de velcro para el ordenador portátil y el otro con dos bolsillos con solapa y cierre velcro para cables. Asas de mano con refuerzo en polipiel y velcro para unirlos. Bolsillo posterior con cierre de cremallera para esconder el asa telescópica del trolley. Color negro. Medidas: 410 x 325 x 150 mm. **El maletín.**

MOCHILAS PARA PORTÁTILES



CÓD.	REF.	
155950	KF17990	64,07€

MOCHILA PARA PORTÁTIL 18"

Un espíritu más cómodo y desenfadado que convive perfectamente con el estilo de vida del nuevo ejecutivo: urbanita, vanguardista, amante del diseño, despojado de lo prescindible y centrado en lo fundamental. Múltiples compartimentos pensados en su gran mayoría para llevar a todas partes los gadgets imprescindibles en el día a día. Y, por supuesto, todo con la combinación de materiales perfecta (100% poliéster). Medidas: 460 x 170 x 310 mm. **La mochila.**

CÓD.	REF.	
75970	KF16976	55,18€

MOCHILA PARA PORTÁTIL 18"

Mochila para portátil, práctica y ligera fabricada en poliéster. Tiene un bolsillo exterior con cierre de cremallera, para llevar a mano el teléfono móvil, las llaves, la cartera, etc. Tiene un compartimento interior acolchado para el ordenador portátil con cierre de velcro. Bolsillos de rejilla laterales para el agua o cables. Un asa de mano y dos asas para colgar en la espalda. Color negro. Medidas: 330 x 470 x 180 mm. **La mochila.**

ATRILES

CÓD.	REF.	
20134	KF04521	19,51€

ATRIL DE SOBREMESA

Angulo de visión ajustable. Se pliega totalmente para facilitar su almacenaje. Base regulable de plástico. Medidas: 345 x 235 mm. **El atril.**



SOPORTES DE MONITOR, MULTIUSOS Y PORTÁTILES



CÓD.	REF.	
43336	KF20081	65,08€

SOPORTE DE MONITOR

Soporta monitores de LCD hasta 20", CRT o impresoras. La amplia plataforma extra sirve para colocar altavoces o una impresora. Robusto soporte trasero para asegurar que el monitor no se caiga hacia atrás. Cajón amplio extra con diferentes compartimentos para guardar los objetos de oficina. Espacio extra para colocar su teclado. Medidas: 583 x 120 x 335 mm. Peso: 2,7 kg. **El soporte.**



CÓD.	REF.	
68232	KF18640	32,73€

SOPORTE DE MONITOR

Soporte de monitor con diseño actual multiusos. Eleva el monitor a una altura de 24". Medidas: 486 x 96 x 276 mm. Peso: 1,65 kg. **El soporte.**



CÓD.	REF.	MEDIDAS	
154527	KF18018	380 x 112 x 240 mm	29,35€
154528	KF18019	555 x 112 x 265 mm	37,47€

SOPORTE DE MONITOR

Soporte para monitor ajustable en altura. Se puede ajustar a 3 alturas: 62 / 82 / 112 mm. Color negro. **El soporte.**



CÓD.	REF.	
68233	KF18641	49,08€

SOPORTE DE MONITOR

Soporte de monitor amplio y resistente. Con cajón para organizar los artículos esenciales de oficina. Ajusta la pantalla para evitar las tensiones en el cuello. Medidas: 486 x 96 x 276 mm. Peso: 1,9 kg. **El soporte.**



CÓD.	REF.	
33654	KF04553	63,97€

SOPORTE DE PORTÁTIL Y MONITOR PC

Duradero, material resistente a los arañazos. Plataforma acolchada antideslizamientos. Plataforma elevada. Superficie de 370 x 235 mm. Apto para portátiles con monitores 15" y 17". Soporta hasta 5 kg. Medidas: 465 x 120 x 345 mm. Peso: 2 kg. **El soporte.**



SOPORTES PARA CPU



CÓD.	REF.	
23502	KF02197	51,12€

SOPORTE METÁLICO PARA CPU

Fabricado en metal de alta resistencia con 4 ruedas giratorias para un fácil movimiento y ajuste de los cables. Totalmente ajustable, proporciona soporte para CPU's desde 115 hasta 170 mm. Eleva el CPU 80 mm sobre el suelo. Medidas: 260 x 270 x 230 mm. **El soporte.**

HIGIENE Y MANTENIMIENTO



CÓD.	REF.	
59102	KF17105	9,97€

TARJETA LIMPIADORA DE BANDA MAGNÉTICA

Pre-impregnadas con solución limpiadora. Se puede usar tanto en lectores de entrada de tarjetas como lectores de banda magnética. Presentada en bolsa individual. **La caja de 20 unidades.**

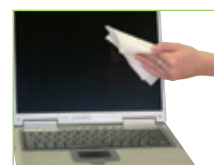

CÓD.	REF.	
26450	KF04501	5,03€

TOALLITAS LIMPIADORAS DE PANTALLAS Y TECLADOS

Toallitas humedecidas con un limpiador multiuso. Recomendado para uso en monitores, teclados, teléfonos, etc... **El bote de 100 toallitas**

20 ml

CÓD.	
159777	4,40€

ESPRAY HIGIENIZANTE

Espray higienizante en bote de 20 ml, fabricado en aluminio. Especialmente diseñado para una efectiva limpieza y desinfección de artículos de uso cotidiano como el teléfono móvil, mascarillas o la barra del carrito de la compra. Además, permite la desinfección de superficies de uso común como datáfonos, el teclado del cajero automático, manivelas de las puertas... etc. Evitar aplicación directa sobre las manos o la piel. **El bote de 20 ml.**

250 ml

CÓD.	REF.	
26451	KF04502	5,93€

ESPRAY LIMPIADOR DE PANTALLAS Y TECLADOS

Espray limpiador, especialmente pensado para eliminar la grasa, el polvo y la suciedad en los teclados y pantallas. **El bote de 250 ml.**

400 ml

CÓD.	REF.	
48484	KF04499	10,67€

AIRE A PRESIÓN 400 ml

Pulverizador de aire comprimido para limpieza general. Eficaz sobre cualquier superficie ya que evita la suciedad en las zonas más inaccesibles. **El bote de 400 ml.**

ARCHIVO

CARPETAS DE GOMAS CARTÓN



CÓD.	REF.	COLOR			
31624	KF02166	AMARILLO	-	10	1,40€
31625	KF02167	AZUL	1	-	1,40€
31628	KF02170	NARANJA	-	10	1,40€
31627	KF02169	NEGRO	-	10	1,40€
31626	KF02168	VERDE	-	10	1,40€
31629	KF02171	VIOLETA	1	-	1,40€
31630	KF02174	SURTIDOS*	10	-	1,40€



CARPETA DE GOMAS CARTÓN SÍMIL PRESPÁN DIN A4

Carpeta de goma en simil prespán de 325 g/m². Cierre con elástico y tres solapas. Etiqueta adhesiva en el lomo. Formato DIN A4. Lomo de 15 mm. **La carpeta.**

CARPETAS DOSSIER

SUBCARPETAS

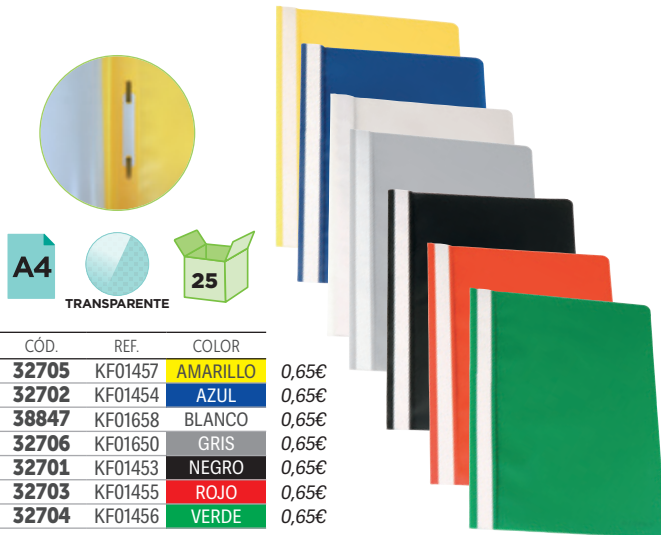

CÓD.	REF.	COLOR	
32705	KF01457	AMARILLO	0,65€
32702	KF01454	AZUL	0,65€
38847	KF01658	BLANCO	0,65€
32706	KF01650	GRIS	0,65€
32701	KF01453	NEGRO	0,65€
32703	KF01455	ROJO	0,65€
32704	KF01456	VERDE	0,65€

CARPETA DOSSIER FÁSTENER DIN A4

Fabricada en PVC, con fástener metálico, cubierta transparente y trasera opaca. Ventana con tira de papel en el lomo para personalizar el trabajo. Formato DIN A4. Tapa de 110 micras. Contratapa de 180 micras. **La carpeta.**



CÓD.	REF.	COLOR		
53224	KF15244	AMARILLO	50	0,27€
53226	KF15246	AZUL	50	0,27€
53228	KF15248	NARANJA	50	0,27€
53225	KF15245	ROSA	50	0,27€
53227	KF15247	VERDE	50	0,27€
53229	KF15249	SURTIDO*	1	7,78€

* El paquete de 25 unidades (5 por color).

SUBCARPETA CON VENTANA TRANSPARENTE DIN A4

Fabricada en cartulina de 120 g/m². Tapa con ventana transparente. Formato DIN A4. **La subcarpeta.**

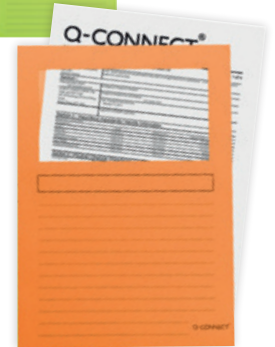

SOPORTES PARA CARPETAS COLGANTES

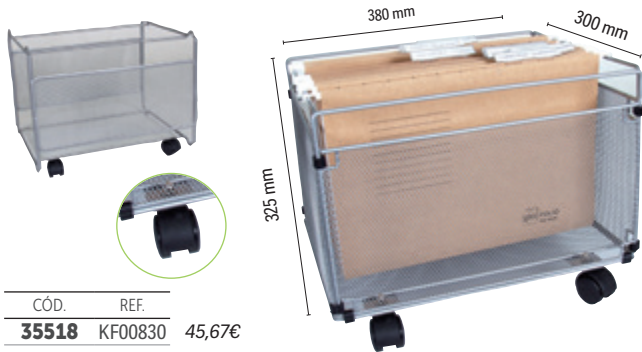

CÓD.	REF.	
35518	KF00830	45,67€

SOPORTE PARA CARPETAS COLGANTES

SopORTE metálico de rejilla para carpetas colgantes de tamaño folio prolongado. Con ruedas. Capacidad para 60 carpetas. Color plata. No incluye carpetas. Medidas: 380 x 325 x 300 mm. **El soporte.**

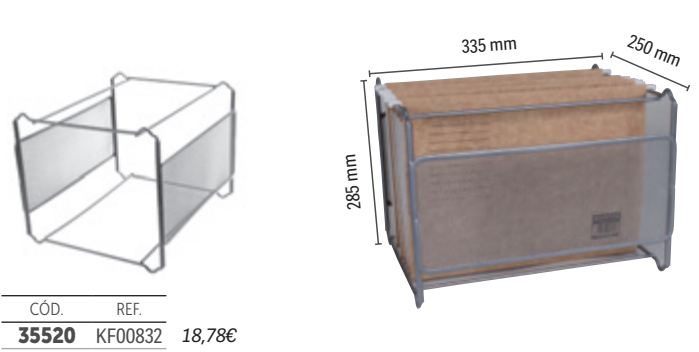

CÓD.	REF.	
35520	KF00832	18,78€

SOPORTE PARA CARPETAS COLGANTES

SopORTE metálico de rejilla para carpetas colgantes de formato DIN A4. Con capacidad para 50 carpetas. Color plata. No incluye carpetas. Medidas: 335 x 285 x 250 mm. **El soporte.**

CÓD.	REF.	
43522	KF15265	31,72€

SOPORTE PARA CARPETAS COLGANTES

Bastidor de sobremesa fabricado con pletina de hierro, adaptado para formatos folio y DIN A4. Pintado en epoxi. Color negro. Capacidad para 25 carpetas. No incluye carpetas. Medidas: 368 x 257 x 334 mm. **El soporte.**

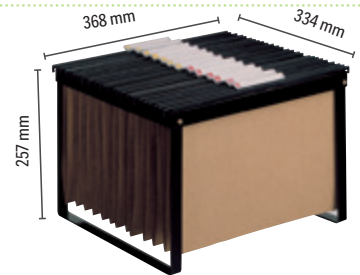

CARRITOS PARA CARPETAS COLGANTES



Ruedas giratorias

CÓD.	REF.	
43521	KF15266	126,15€

CARRITO PARA CARPETAS COLGANTES

Carrito con ruedas giratorias para carpetas colgantes con el piso inferior extraíble. Fabricado con tubo de hierro y pasamano. Capacidad para 100 carpetas tamaño folio. Pintado en epoxi. Color negro. No incluye carpetas. Ruedas giratorias y dos de ellas con freno. Medidas: 450 x 650 x 540 mm. **El carrito.**



Ruedas giratorias

CÓD.	REF.	
43520	KF15267	105,35€

CARRITO PARA CARPETAS COLGANTES

Carrito con ruedas giratorias para carpetas colgantes, fabricado con tubo de hierro y pasamano. Capacidad para 100 carpetas tamaño folio. Incorpora una bandeja inferior metálica para poner cosas. Pintado en epoxi. Color negro. No incluye carpetas. Medidas: 390 x 650 x 540 mm. **El carrito.**

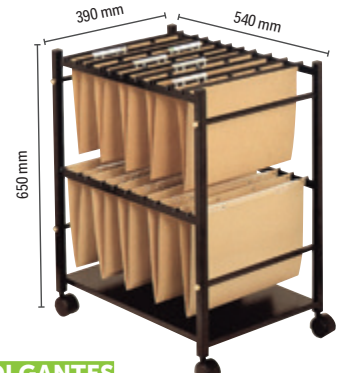



CAJAS DE ARCHIVO DEFINITIVO

77400



77401



77402



77403

512 g/m²

25 KILOS

CÓD.	REF.	MONTAJE	CAPACIDAD	MEDIDAS	MEDIDAS INTERIORES	
77400	KF02007	AUTOMÁTICO	3 CAJAS DIN A4	330 x 390 x 253 mm	327 x 387 x 250 mm	12,02€
77401	KF21660	MANUAL	3 CAJAS DIN A4	330 x 390 x 253 mm	327 x 387 x 250 mm	8,33€
77402	KF21663	MANUAL	3 CAJAS DIN A4	377 x 543 x 248 mm	374 x 540 x 245 mm	19,67€
77403	KF21738	AUTOMÁTICO	4 CAJAS FOLIO	298 x 386 x 433 mm	295 x 383 x 430 mm	13,75€
77404	KF22349	AUTOMÁTICO	1 CAJA FOLIO	258 x 362 x 103 mm	255 x 360 x 100 mm	2,25€



77404

CAJÓN PARA ARCHIVO DEFINITIVO CARTÓN

Contenedor de cartón para archivo definitivo. 100% reciclado. Gran resistencia gracias a su doble capa en los extremos. Abertura superior. Montaje fácil y rápido. Automático: se forma la caja solo presionando los vértices. Manual: montaje con una sencilla manipulación. Color blanco. Cartón de 512 g/m². **El cajón.**

PORTANOTAS



A4 3mm



CÓD.	REF.	COLOR	
26152	KF01301	AZUL	7,27€
26151	KF01300	NEGRO	7,27€
26153	KF01302	ROJO	7,27€
26154	KF01303	VERDE	7,27€

CARPETA PLÁSTICO CON PINZA

Portanotas de cartón forrado en plástico soldado. Con tapa, bolsillo transparente en su interior, presilla portabolígrafo y pinza de gran resistencia para una perfecta sujeción del papel. Formato DIN A4. **La carpeta.**



A4 2mm

CÓD.	REF.	
77878	KF01297	4,47€

PORTANOTAS PVC DIN A4

Fabricado en cartón forrado en plástico soldado. Con presilla portafolios metálica de gran resistencia para una perfecta sujeción del papel. Con presilla portabolígrafos. Para DIN A4 y folio. Color azul. Medidas: 220 x 310 mm. **El portanotas.**

4mm

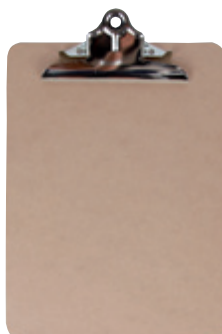

CÓD.	REF.	FORMATO	
26147	KF01304	DIN A4	4,68€
300021	KF11208	DIN A3	6,38€

PORTANOTAS CARTÓN

Fabricado en cartón extraduro, con pinza metálica de 150 mm. Superficie lisa que facilita la escritura. Color marrón. Formato DIN A4 y DIN A3. **El portanotas.**

A4 2mm

CÓD.	REF.	
155770	KF05595	13,47€

PORTANOTAS METÁLICO

Fabricado en metal extraduro, con pinza metálica de 150 mm de gran resistencia para una perfecta sujeción del papel. Superficie lisa que facilita la escritura. Color gris metálico. Formato DIN A4. **El portanotas.**



A4 4mm

CON REGLA EN EL LATERAL



CÓD.	REF.	
37683	KF03301	5,72€

PORTANOTAS POLIPROPILENO DIN A4

Fabricado en plástico extraduro, con pinza metálica. Superficie lisa para proporcionar una fácil escritura sobre el papel. Color transparente. Formato DIN A4. **El portanotas.**

A4 3mm

CÓD.	REF.	
77879	KF21625	10,32€

PORTANOTAS POLIPROPILENO DIN A4

Fabricado en plástico rígido, con presilla metálica de gran resistencia para una perfecta sujeción del papel. Superficie lisa para facilitar la escritura. Color azul. Formato DIN A4. **El portanotas.**

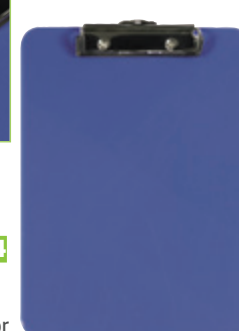

PORTANOTAS

A4 2,5mm



CÓD.	REF.	COLOR	
155960	KF11245	BLANCO	5,25€
155961	KF11247	CELESTE	5,25€
155962	KF11244	ROJO	5,25€
155963	KF11246	VERDE	5,25€

PORTANOTAS PLÁSTICO DIN A4

Fabricado en plástico rígido, con presilla metálica de gran resistencia para una perfecta sujeción del papel. Superficie lisa para facilitar la escritura. Colores vivos. Formato DIN A4. **El portanotas.**

A4 4mm



CÓD.	REF.	
37682	KF03300	5,63€

PORTANOTAS POLIPROPILENO DIN A4

Fabricado en polipropileno, con pinza metálica. Color negro. Formato DIN A4. **El portanotas.**

FICHEROS CAJONES SOBREMESA



COLORES OPACOS

CÓD.	REF.	COLOR	CAJONES	
43588	KF18424	AZUL	5	74,40€
43590	KF18426	BURDEOS	5	74,40€
43589	KF18427	GRIS	5	74,40€
43581	KF18431	AZUL	6	74,40€
43583	KF18433	BURDEOS	6	74,40€
43582	KF18434	GRIS	6	74,40€

COLORES TRANSLÚCIDOS

CÓD.	REF.	COLOR	CAJONES	
43585	KF18437	VIOLETA	6	81,55€

FICHERO DE CAJONES DE SOBREMESA DE PLÁSTICO

Módulos de cajones apilables y con tope de seguridad para evitar que se caigan al abrirlos. Suave deslizamiento. Agujero en la base para una fácil extracción de los documentos. Acepta documentos de hasta 270 x 320 mm. Incluye bandeja organizadora en la parte superior para tener siempre a mano los accesorios de oficina. Su diseño ergonómico y funcional facilita un apilamiento muy estable con la simple colocación de un módulo sobre otro. Medidas: 305 x 215 x 370 mm. **El fichero.**

CÓD.	REF.	COLOR	
49301	KF18421	AZUL	86,25€
49300	KF18422	MANDARINA	86,25€
75225	KF18413	ROSA	86,25€
49299	KF18423	VERDE	86,25€

FICHERO DE CAJONES DE SOBREMESA DE PLÁSTICO

Módulos con carcasa transparente y 5 cajones en una gama de colores translúcidos. Apilables con la simple colocación de un módulo sobre otro. Cajones con tope de seguridad y suave deslizamiento. Válido para formatos DIN A4, folio y subcarpetas. Medidas: 255 x 270 x 340 mm. **El fichero.**

BANDEJAS DE SOBREMESA

COLORES OPACOS

CÓD.	REF.	COLOR		
36179	KF04191	AZUL	6	2,48€
156690	KF17248	BLANCO	6	2,48€
156693	KF17251	CORAL	6	2,48€
36181	KF04194	GRIS	6	2,48€
156692	KF17250	LAVANDA	6	2,48€
36177	KF04189	NEGRO	6	2,48€
36178	KF04190	ROJO	6	2,48€
156691	KF17249	TURQUESA	6	2,48€
36180	KF04192	VERDE	-	2,48€

COLORES TRANSLÚCIDOS

CÓD.	REF.	COLOR		
36184	KF04197	AZUL	6	2,48€
36189	KF04202	AZUL CLARO	6	2,48€
36186	KF04199	GRIS OSCURO	6	2,48€
36188	KF04201	NARANJA	6	2,48€
36183	KF04196	ROJO	6	2,48€
36182	KF04195	TRANSPARENTE	-	2,48€
36187	KF04200	TURQUESA	6	2,48€
36185	KF04198	VERDE	6	2,48€

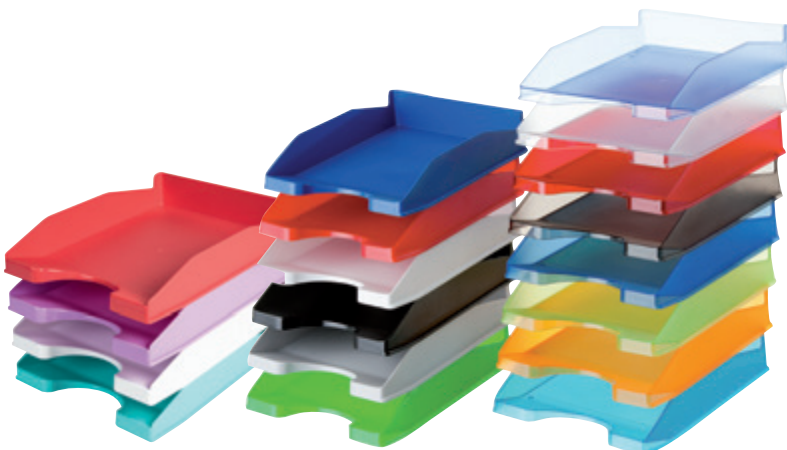

BANDEJA SOBREMESA PLÁSTICO. APILABLE

Fabricada en plástico de alta resistencia, para archivar y clasificar documentos. Disponible en colores opacos y transparentes. Hendidura frontal para un fácil acceso. 1600 micras. Medidas: 240 x 70 x 340 mm. **La bandeja.**



BANDEJAS DE SOBREMESA



CÓD.	REF.	
20909	KF03306	70,72€

BANDEJA CON SOPORTE GIRATORIO

Set de 3 bandejas metálicas con soporte giratorio cromado, giro de 360°. Medidas: 275 x 90 x 370 mm.

El set.

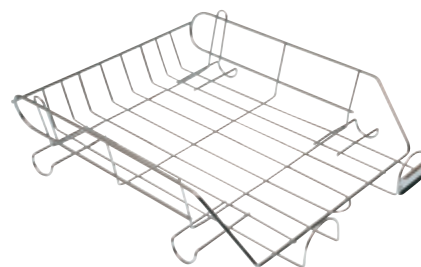

CÓD.	REF.	
13301	KF04283	10,62€

BANDEJA DE SOBREMESA METÁLICA CROMADA

Bandeja de oficina metálica cromada, apilable. Con portatarjeta. Medidas: 275 x 90 x 370 mm. **La bandeja.**

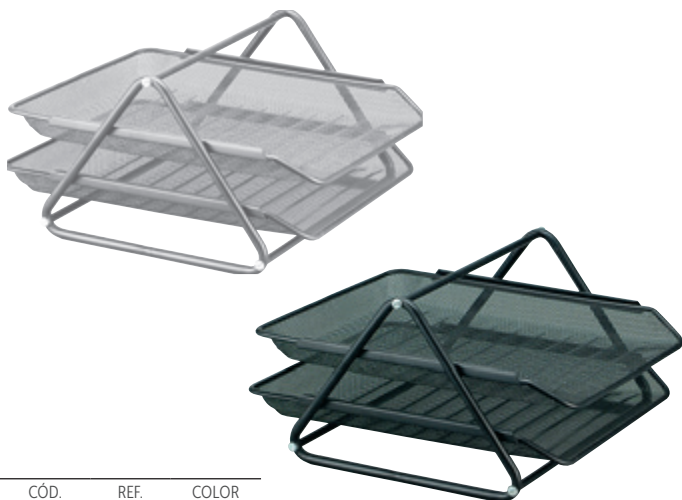

CÓD.	REF.	COLOR	
29626	KF00860	NEGRO	23,77€
29625	KF00844	PLATA	23,77€

BANDEJA DE SOBREMESA METÁLICA DE REJILLA

Conjunto de 2 bandejas móviles metálicas de rejilla. En dos colores: plata o negro. Medidas: 185 x 300 x 350 mm. **El conjunto.**



CÓD.	REF.	COLOR	
35097	KF00823	NEGRO	28,38€
35096	KF00822	PLATA	28,38€

BANDEJA DE SOBREMESA METÁLICA DE REJILLA

Conjunto de 3 bandejas móviles metálicas de rejilla. Medidas: 275 x 278 x 350 mm. **El conjunto.**



CÓD.	REF.	
153572	KF17296	47,63€

BANDEJA DE SOBREMESA METÁLICA DE REJILLA

Conjunto de 3 bandejas metálicas de rejilla. Con soportes superiores para cartas. Color negro. Medidas: 300 x 420 x 350 mm. **El conjunto.**



CÓD.	REF.	
153568	KF17289	55,08€

BANDEJA DE SOBREMESA METÁLICA DE REJILLA

Conjunto de 6 bandejas metálicas de rejilla en color negro. Con gran capacidad de almacenaje. Bandeja inferior de mayor capacidad. Bandejas superiores inclinadas para asegurar los documentos. Medidas: 325 x 390 x 230 mm. **El conjunto.**



CÓD.	REF.	COLOR	
155433	KF18474	NEGRO	58,28€
155434	KF18476	PLATA	58,28€

BANDEJA DE SOBREMESA METÁLICA DE REJILLA

Conjunto de 5 bandejas metálicas de rejilla. Gran capacidad de almacenaje. Con soporte y asa para un transporte fácil y compacto. Indicado para documentos DIN A4. Medidas: 275 x 375 x 350 mm. **El conjunto.**





OPACOS

CÓD.	REF.	COLOR	
43595	KF04205	AZUL	5,70€
43599	KF04208	GRIS	5,70€
43597	KF04203	NEGRO	5,70€
43598	KF04206	VERDE	5,70€



TRANSLÚCIDOS

CÓD.	REF.	COLOR		CÓD.	REF.	COLOR	
156309	KF19043	AZUL	5,70€	43600	KF04209	TRANSPARENTE	5,70€
43603	KF04215	NARANJA	5,70€	43601	KF04214	TURQUESA	5,70€
43604	KF04210	ROJO	5,70€	43605	KF04212	VERDE	5,70€

REVISTERO PLÁSTICO

Revistero de atractivo y novedoso diseño que permiten localizar y visualizar el contenido fácilmente. De gran capacidad y estabilidad permiten mantener la documentación bien organizada, clasificada y siempre a mano. 2100 micras. Medidas: 250 x 320 x 80 mm. **El revistero.**

CARPETAS DOSSIER UÑERO

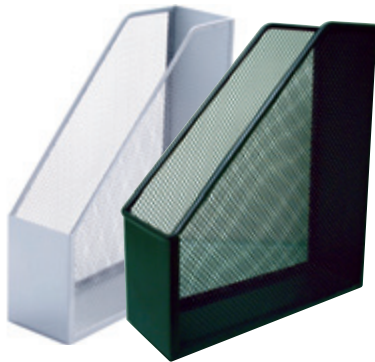

CÓD.	REF.	COLOR	
29627	KF00845	GRIS	11,02€
29628	KF00862	NEGRO	11,02€

REVISTERO METÁLICO REJILLA

Revistero fabricado en metal perforado, extremadamente resistente. Medidas: 250 x 295 x 87 mm. **El revistero.**

A4 120 micras

CAJA 100 UNIDADES

CÓD.	REF.	COLOR	
63389	KF01487	AMARILLO	22,95€
63390	KF01486	AZUL	22,95€
63392	KF24002	INCOLORO	22,95€
63391	KF01485	ROJO	22,95€
63393	KF01488	VERDE	22,95€

BOLSA 10 UNIDADES

CÓD.	REF.	COLOR	
32710	KF01642	INCOLORO	2,98€

CARPETA DOSSIER UÑERO DIN A4

Fabricada en plástico. Ideal y económica solución para clasificación, protección y conservación ordenada de documentos. Uñero troquelado para fácil apertura. 120 micras. Formato DIN A4. **La caja o la bolsa.**

A4 120 micras

CÓD.	REF.	
63388	KF01489	25,49€

CARPETA DOSSIER UÑERO DIN A4

Carpeta fabricada en plástico. Ideal para una práctica protección, clasificación y conservación de documentos. Uñero troquelado para una fácil apertura. 5 colores surtidos: amarillo, azul, rojo, transparente y verde. Colores surtidos. Formato DIN A4. 120 micras. Caja de 100 unidades. **La caja.**

Fº 120 micras TRANSPARENTE 100

CÓD.	REF.	
156090	KF11270	0,69€

CARPETA DOSSIER UÑERO FOLIO

Fabricada en PVC cristal transparente. Con uñero lateral para un acceso más fácil a los documentos. Con apertura superior y lateral. Incolores. Tamaño folio. 120 micras. **La carpeta.**

Fº 180 micras TRANSPARENTE 100

CÓD.	REF.	
01435	KF15083	0,84€

CARPETA DOSSIER UÑERO FOLIO

Fabricada en PVC cristal transparente. Con uñero lateral para un acceso más fácil a los documentos. Con apertura superior y lateral. Incolores. Tamaño folio. 180 micras. **La carpeta.**

FUNDAS MULTITALADRO

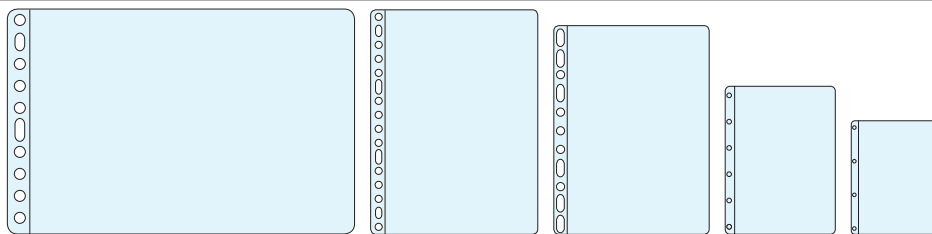

CÓD.	REF.	MICRAS	FORMATO	MATERIAL	TEXTURA	TALADROS	LOMO REFORZADO	PRESENTACIÓN	
68450	KF16907	50	DIN A4	PP	CRISTAL	11	-	BOLSA 10 UDS.	2,42€
63397	KF00311	50	DIN A4	PP	CRISTAL	11	-	BOLSA 100 UDS.	13,84€
63398	KF01628	50	DIN A4	PP	CRISTAL	11	-	CAJA 100 UDS.	15,89€
63400	KF01955	50	DIN A4	PP	PIEL DE NARANJA	11	-	BOLSA 100 UDS.	6,95€
63399	KF24001	50	DIN A4	PP	PIEL DE NARANJA	11	SI	CAJA 100 UDS.	9,25€
32709	KF01630	50	DIN A4	PP	PIEL DE NARANJA	11	SI	BOLSA 10 UDS.	1,49€
68454	KF16912	50	DIN A4+	PP	PIEL DE NARANJA	11	-	BOLSA 10 UDS.	1,40€
63403	KF02447	50	FOLIO	PP	PIEL DE NARANJA	16	SI	CAJA 100 UDS.	7,75€
68452	KF16910	80	DIN A4	PP	CRISTAL	11	-	BOLSA 10 UDS.	2,49€
63401	KF16601	80	DIN A4	PP	CRISTAL	11	-	BOLSA 100 UDS.	15,75€
63746	KF18088	80	DIN A4	PP	CRISTAL	11	-	CAJA 100 UDS.	19,78€
156280	KF15538	80	DIN A4	PP	CRISTAL	11	-	CAJA DE 1400 UDS.	195,16€
63402	KF00422	80	DIN A4	PP	PIEL DE NARANJA	11	SI	CAJA 100 UDS.	11,40€
68453	KF16911	80	DIN A4	PP	PIEL DE NARANJA	11	-	BOLSA 10 UDS.	2,22€
68455	KF16913	80	DIN A4+	PP	CRISTAL	11	-	BOLSA 10 UDS.	2,27€
63404	KF15038	80	FOLIO	PP	CRISTAL	16	-	CAJA 100 UDS.	14,33€
156281	KF15539	80	FOLIO	PP	CRISTAL	16	-	CAJA DE 1400 UDS.	200,11€
63405	KF02448	80	FOLIO	PP	PIEL DE NARANJA	16	SI	CAJA 100 UDS.	11,35€
156282	KF11110	80	FOLIO	PP	PIEL DE NARANJA	16	SI	CAJA DE 1400 UDS.	153,47€
74330	KF15570	100	DIN A5	PP	CRISTAL	6	-	CAJA 100 UDS.	0,13€
74331	KF15571	100	DIN A5	PP	CRISTAL	6	-	BOLSA 10 UDS.	2,13€
63395	KF14841	100	DIN A4	PP	CRISTAL	11	-	BOLSA 100 UDS.	22,98€
63394	KF16602	100	DIN A4	PP	CRISTAL	11	-	CAJA 100 UDS.	17,67€
68449	KF16906	100	DIN A4	PP	CRISTAL	11	-	BOLSA 10 UDS.	2,73€
78089	KF17452	110	FOLIO	PVC	CRISTAL	16	SI	CAJA 100 UDS.	70,51€
63396	KF00423	120	DIN A4	PP	PIEL DE NARANJA	11	SI	CAJA 100 UDS.	22,96€
79762	KF18478	120	FOLIO	PP	CRISTAL	16	SI	BOLSA 10 UDS.	2,78€
63406	KF18479	120	FOLIO	PP	CRISTAL	16	SI	CAJA 100 UDS.	25,75€

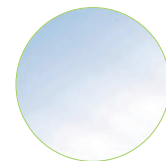

DETALLE TEXTURA CRISTAL

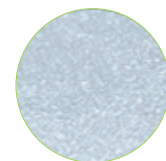

DETALLE TEXTURA PIEL DE NARANJA

FUNDAS MULTITALADRO

Para protección o archivo de documentos. Fabricadas en PP o PVC.

FUNDAS MULTITALADRO ESPECIALES

A3 80 micras PP CRISTAL

CÓD.	REF.	
77873	KF00715	6,48€

FUNDA MULTITALADRO POLIPROPILENO PLEGABLE DIN A3

Funda multitaladro para protección y archivo de documentos. Con abertura lateral plegable, que permite convertir el formato DIN A3 apaisado en DIN A4 vertical. Fabricada en polipropileno transparente liso. 11 taladros. Grosor: 80 micras. Formato DIN A3. **La bolsa de 10 unidades.**

A4 80 micras PP CRISTAL

CÓD.	REF.	
77872	KF00714	3,92€

FUNDA MULTITALADRO CON APERTURA LATERAL DIN A4

Funda multitaladro para protección y archivo de documentos. Con abertura lateral izquierda, para facilitar el acceso a los documentos. Fabricada en polipropileno transparente liso antiestático. 11 taladros. Grosor: 80 micras. Formato DIN A4. **La bolsa de 25 unidades.**

A4 70 micras PP CRISTAL

CÓD.	REF.	COLORES	
68813	KF18054	AZUL	2,83€
68812	KF18053	AMARILLO	2,83€
68814	KF18055	NEGRO	2,83€
68810	KF18051	ROJO	2,83€
68811	KF18052	VERDE	2,83€

FUNDA MULTITALADRO POLIPROPILENO BORDE DE COLOR DIN A4

Funda para la protección y archivo de documentos. Con borde de color que ayuda a clasificar y distinguir la información. Fabricada en polipropileno cristal liso. 8 taladros. Grosor: 70 micras. Colores: amarillo, azul, negro, rojo y verde. Formato DIN A4. **La bolsa de 10 unidades.**

A4 70 micras PP CRISTAL

CÓD.	REF.	
78171	KF18061	6,05€

FUNDA MULTITALADRO POLIPROPILENO BORDE COLOR DIN A4

Funda para la protección y archivo de documentos. Fabricada en polipropileno cristal liso. Con borde de color que ayuda a clasificar y distinguir la información. Colores surtidos: amarillo, azul, negro, rojo y verde. 11 taladros. Grosor: 70 micras. Formato DIN A4. **La bolsa de 25 unidades.**

FUNDAS MULTITALADRO ESPECIALES



CON FUELLE

A4 180 micras PVC CRISTAL

CÓD.	REF.	
77874	KF00138	7,75€

FUNDA MULTITALADRO CON FUELLE DIN A4
 Funda multitaladro para protección y archivo de documentos. De gran capacidad, es ideal para el archivo de documentos gruesos y catálogos. Fabricada en PVC de 180 micras. Extensible hasta 10 mm. Capacidad de hasta 100 hojas de 80 g/m². Multitaladros. Formato DIN A4. **El pack de 5 unidades.**



195 x 290 mm PVC CRISTAL

CÓD.	REF.	
63467	KF06041	45,45€

FUNDA 4 TALADROS CORTE OBLICUO PVC 195 x 290 mm
 Corte oblicuo, especial para planos A4. Para protección y archivo de documentos. Fabricada en PVC transparente no adherente piel de naranja. 4 taladros. Grosor: 90 micras. **La caja de 100 unidades.**

FUNDAS PROTECTORAS



A4 100 micras TRANSPARENTE

CÓD.	REF.	
63466	KF16518	35,57€

FUNDA PROTECTORA CORTE OBLICUO DIN A4
 Funda transparente fabricada en PVC de 100 micras. Con soldadura parcial lateral para fácil acceso a los documentos. Refuerzo incoloro en el lomo. Sin taladros. **La caja de 100 unidades.**



A4 380 micras TRANSPARENTE

CÓD.	REF.	
37687	KF03302	2,28€

FUNDA PROTECTORA RÍGIDA DIN A4
 Fabricada en plástico. Ideal para hostelería, congresos, ferias, o para proteger cualquier documento que quiera mostrar de forma sencilla y práctica. 380 micras. Formato DIN A4. **La funda.**

FUNDAS PORTADOCUMENTOS



130 micras TRANSPARENTE **100**

CÓD.	REF.	
156179	KF11282	0,35€

FUNDA PORTADOCUMENTOS 86 x 54 mm
 Fabricada en PVC. Con apertura superior y lateral. Con uñero. Color cristal transparente. Formato DNI. 130 micras. **La funda.**



A7 150 micras TRANSPARENTE **25**

CÓD.	REF.	
57734	KF15579	0,20€

FUNDA PORTADOCUMENTOS 74 x 105 mm
 Para la protección y presentación de documentos. Fabricada en PVC transparente. Contorno soldado en U. Desmentido central para fácil apertura. Calidad superior. 150 micras. Formato DIN A7. **La funda.**



A6 150 micras TRANSPARENTE **25**

CÓD.	REF.	
57733	KF15578	0,27€

FUNDA PORTADOCUMENTOS 105 x 148 mm
 Para la protección y presentación de documentos. Fabricada en PVC transparente. Contorno soldado en U. Abertura central para ambos cuerpos. Calidad superior. 150 micras. Formato DIN A6. **La funda.**



A5 150 micras TRANSPARENTE **25**

CÓD.	REF.	
57732	KF15577	0,36€

FUNDA PORTADOCUMENTOS 148 x 210 mm
 Para la protección y presentación de documentos. Fabricada en PVC transparente. Contorno soldado en U. Desmentido central para fácil apertura. Calidad superior. 150 micras. Formato DIN A5. **La funda.**

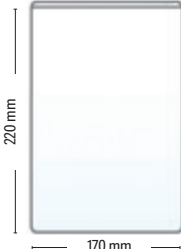
4º 140 micras TRANSPARENTE **100**

CÓD.	REF.	
06385	KF15079	0,57€

FUNDA PORTADOCUMENTOS CUARTO 170 x 220 mm
 Adecuada para la protección y presentación de documentos. Fabricada en PVC transparente. Contorno soldado en U. Apertura superior con dementido. Calidad superior. 140 micras. Tamaño cuarto. **La funda.**



A4 150 micras TRANSPARENTE **25**

CÓD.	REF.	
57731	KF15576	0,50€

FUNDA PORTADOCUMENTOS DIN A4 210 x 297 mm
 Para la protección y presentación de documentos. Fabricada en PVC transparente. Contorno soldado en U. Desmentido central para fácil apertura. Calidad superior. 150 micras. Formato DIN A4. **La funda.**



FUNDAS PORTADOCUMENTOS

Fº 140 micras
TRANSPARENTE
100

CÓD. REF.
06389 KF15081 **0,80€**

230 mm 330 mm

Fº TRANSPARENTE
100

CÓD. REF.
10118 **0,60€**

230 mm 330 mm 90 micras

FUNDA PORTADOCUMENTOS FOLIO 230 x 330 mm

Adecuada para la protección y presentación de documentos. Fabricada en PVC transparente. Contorno soldado en U. Abertura superior con desmendidado. 140 micras. Tamaño folio. **La funda.**

FUNDA PORTADOCUMENTOS FOLIO 230 x 330 mm

Adecuada para la protección y presentación de documentos. Fabricada en PVC transparente. Contorno soldado en U. Abertura superior con desmendidado. 90 micras. Tamaño folio. **La funda.**

FUNDAS PARA LOMO DE CARPETAS



CÓD.	REF.	
46174	KF27045	3,42€

FUNDA AUTOADHESIVA PARA LOMO DE CARPETA

Tarjetero autoadhesivo para lomos de carpetas con etiqueta incluida. Medidas: 55 x 102 mm. **El pack de 6 unidades.**

FUNDAS AUTOADHESIVAS

A4

CÓD. REF.
46177 KF27053 **7,25€**

FUNDA AUTOADHESIVA

Adecuadas para la protección de documentos. Formato DIN A4. Abertura superior. 120 micras. **El pack de 5 unidades.**

TIRA AUTOADHESIVA



120 micras

CÓD.	REF.	
46175	KF27050	9,20€

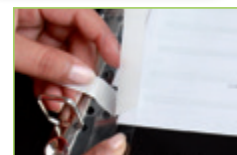

TIRA MULTITALADROS AUTOADHESIVA

Tira multitaladros adhesiva fabricada en poliéster. Válida para formatos DIN A4 y DIN A5. 120 micras. **El pack de 50 unidades.**

IDENTIFICADORES

50

CÓD.	REF.	COLOR	
152885	KF17112	CORDÓN AZUL	1,47€
37688	KF03303	CORDÓN ROJO	1,47€

IDENTIFICADOR CON CORDÓN PLANO

Plástico rígido. Perfecto para congresos, ferias, empresas, etc. Se suministra con tarjeta blanca en el interior. Medidas: 94 x 60 mm. **El identificador.**

A6 25

CÓD.	REF.	
155533	KF18613	1,82€

IDENTIFICADOR CON CORDÓN PLANO

Identificador fabricado en PVC con cordón negro. De gran tamaño, para facilitar la lectura. Ideal para congresos, ferias, empresas, etc. Se suministra con tarjeta blanca en el interior. Formato DIN A6. Medidas: 156 x 127 mm. **El identificador.**

10

CÓD.	REF.	
151022	KF14147	1,35€

CORDÓN PORTAIDENTIFICADOR EXTENSIBLE

Cordón extensible para identificador con perforación para enganchar. Con pinza metálica en la parte posterior para enganchar a la ropa o cinturones. Extensible hasta 600 mm. Medidas: 30 x 600 mm. **El cordón.**



IDENTIFICADORES



CÓD.	REF.	MEDIDAS	TIPO			
31622	KF01568	75 x 40 mm	IMPERDIBLE Y PINZA	50	-	0,60€
20633	KF01567	90 x 54 mm	IMPERDIBLE Y PINZA	-	50	0,60€
31620	KF01560	90 x 60 mm	CON PINZA Y APERT. SUPERIOR	25	-	0,80€
151023	KF14148	90 x 67 mm	DE SEGURIDAD CON PINZA	10	-	1,42€
31621	KF01562	90 x 60 mm	DE SEGURIDAD CON PINZA	25	-	0,80€
78823	KF17457	75 x 40 mm	IMPERDIBLE Y PINZA	25	-	0,56€
78824	KF17458	90 x 54 mm	IMPERDIBLE Y PINZA	25	-	0,60€

IDENTIFICADORES CON PINZA

Identificador fabricado en PVC con pinza metálica. Se suministra con tarjeta blanca. **El identificador.**

SEPARADORES



A4 125 micras

CÓD.	REF.	SEPARADORES	
32582	KF34026	5	1,25€
32583	KF34027	10	2,20€

SEPARADORES DE PLÁSTICO DIN A4

Juego de separadores fabricados en PVC de 125 micras. Colores opacos. Perforación multitaladro, para archivar en diferentes mecanismos de anillas. Incluye carátula con índice. Formato DIN A4. **El juego.**

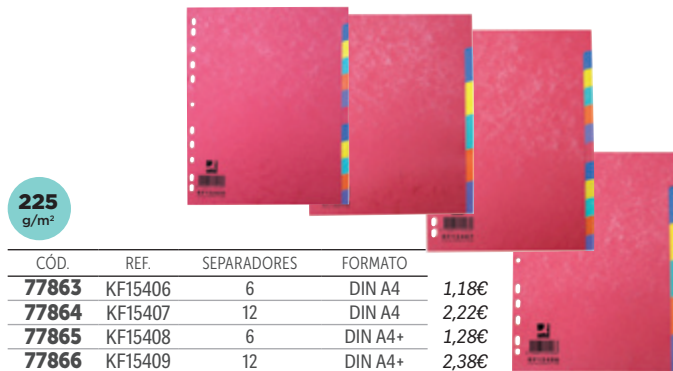

225 g/m²

CÓD.	REF.	SEPARADORES	FORMATO	
77863	KF15406	6	DIN A4	1,18€
77864	KF15407	12	DIN A4	2,22€
77865	KF15408	6	DIN A4+	1,28€
77866	KF15409	12	DIN A4+	2,38€

SEPARADORES DE CARTULINA BRILLO

Juego de separadores fabricado en cartulina brillo de color de 225 g/m². Disposición en escalera para agilizar la consulta e identificación de documentos. Multitaladro para archivar en diferentes mecanismos de anillas. Colores vivos opacos. En formatos DIN A4 y A4+. **El juego.**

CÓD.	REF.	
154671	KF17976	7,98€

A4 170 g/m²

SEPARADORES DE CARTULINA NUMÉRICOS DIN A4

Fabricados en cartulina de 170 g/m². Ideal para la clasificación y ordenación numérica de los documentos. Color extrablanco, con 50 separadores. Con carátula inicial para índice y multitaladros reforzados. Formato DIN A4. **El juego.**



175 g/m²

CÓD.	REF.	TALADROS	SEPARADORES	FORMATO	
32587	KF00342	2	10	DIN A5	1,78€
32584	KF34028	MULTITALADROS	5	DIN A4	0,77€
32588	KF00187	MULTITALADROS	6	DIN A4	0,88€
32585	KF34029	MULTITALADROS	10	DIN A4	1,48€
32589	KF00188	MULTITALADROS	12	DIN A4	1,80€

SEPARADORES DE CARTULINA

Juego de separadores fabricados en cartón de 175 g/m². Pestañas en colores pastel. Para archivar en diferentes mecanismos de anillas. Incluye carátula con índice. **El juego.**

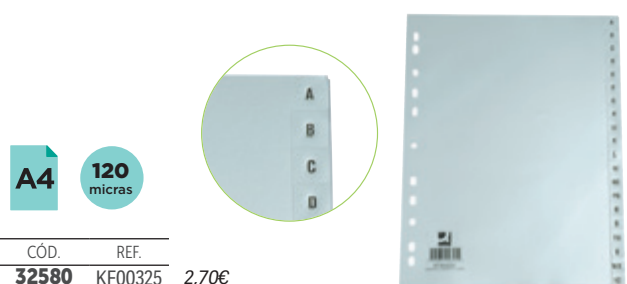

A4 120 micras

CÓD.	REF.	
32580	KF00325	2,70€

SEPARADORES DE PLÁSTICO ALFABÉTICOS A-Z DIN A4

Fabricados en PVC, en color gris. 120 micras. Multitaladro. Para la clasificación y ordenación alfabética del documento. Grabación del alfabeto en las pestañas. Formato DIN A4. **El juego.**

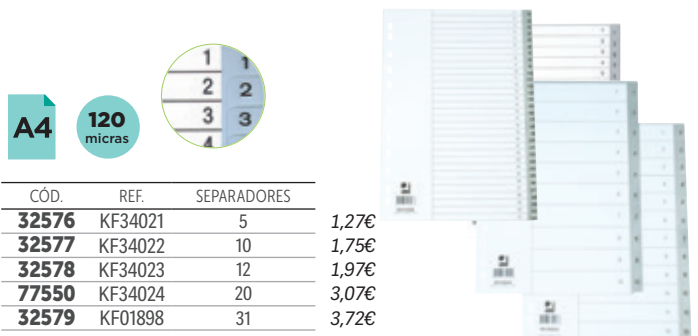

A4 120 micras

CÓD.	REF.	SEPARADORES	
32576	KF34021	5	1,27€
32577	KF34022	10	1,75€
32578	KF34023	12	1,97€
77550	KF34024	20	3,07€
32579	KF01898	31	3,72€

SEPARADORES DE PLÁSTICO NUMÉRICOS DIN A4

Fabricados en PVC para la clasificación y ordenación numérica de los documentos. 120 micras. En color gris con carátula de cartulina para índice. Multitaladro. Formato DIN A4. **El juego.**



PORTCALENDARIOS



CÓD.	REF.	
06382	KF14817	3,58€

PORTCALENDARIO PLÁSTICO

Soporte para bloc bufete, fabricado en plástico inyectado. Anillas metálicas con sujeción mediante tornillos. No incluye bloc bufete. Color negro. Medidas: 190 x 150 mm. **El portacalendarario.**



CÓD.	REF.	
49302	KF14816	4,18€

PORTCALENDARIO METACRILATO

Portacalendarario fabricado en metacrilato con anillas metálicas de excelente calidad. No incluye bloc bufete. Color transparente. Medidas: 195 x 150 x 35 mm. **El portacalendarario.**

BOLSAS MULTIUSOS

CÓD.	REF.	COLOR	FORMATO	
152878	KF18667	AMARILLO	DIN A6	1,40€
152877	KF18666	AZUL	DIN A5	1,75€
152879	KF18668	ROJO	250 x 115 mm	1,58€
152876	KF18665	VERDE	DIN A4	2,23€



BOLSA MULTIUSOS

Bolsa de malla reforzada con cremallera de color que ofrece un almacenaje fuerte y funcional. Perfectamente diseñada para almacenar piezas de arte y artesanía, documentos de viaje o herramientas. Ofrece una calidad superior, fabricada en EVA (copolímero de etileno y acetato de vinilo) transparente y tapizada de malla. **La bolsa.**

CARPETAS PORTAFOLIOS

A4

CÓD.	REF.	COLOR	
156773	KF17239	AZUL	30,33€
156774	KF17240	GRIS	30,33€



CARPETA PORTAFOLIOS

Fabricada en poliéster y polipiel. Contiene un bloc de notas de 20 hojas, un soporte para un bolígrafo, una calculadora, dos tarjeteros y un compartimento tipo solapa para guardar documentos. Formato DIN A4. Medidas: 250 x 315 x 10 mm. **La carpeta.**

CARTERAS PORTADOCUMENTOS



A3

CÓD.	REF.	
35739	KF00278	39,67€

CARTERA PORTADOCUMENTOS CON ASA

Cartera fabricada en PVC. Cierre de cremallera. Con asa para facilitar su transporte. Color negro. Formato DIN A3. Medidas: 465 x 360 x 40 mm. **La cartera.**



CÓD.	REF.	
156777	KF17243	71,16€

CARTERA PORTADOCUMENTOS

Fabricada en polipiel con efecto granulado. Contiene 2 compartimentos interiores grandes para guardar un portátil o carpetas y uno delantero más pequeño para guardar los cables del portátil o pequeños artículos. Soporte para bolígrafos, tarjetas y móvil. Asa y cinta bandolera ajustable. Color rojo. Medidas: 390 x 280 x 115 mm. **La cartera.**

CÓD.	REF.	
33953	KF02610	94,29€

CARTERA PORTADOCUMENTOS CON ASA

Fabricada en polipiel. Cierre metálico con llave. Asa y cinta bandolera, tres departamentos interiores, uno con cremallera. Soporte para bolígrafos y tarjetas. Color marrón con detalles en plata. Medidas: 406 x 318 x 79 mm. **La cartera.**



VADES DE SOBREMESA



CÓD.	REF.	
32648	KF26798	21,51€

VADE DE SOBREMESA PLÁSTICO

Vade fabricado en polipropileno, con solapa transparente. Sin PVC, 100% reciclable. Antiestático, antirreflejo y antideslizante. No incluye accesorios. Color negro. Medidas: 500 x 630 mm. **El vade.**



CÓD.	REF.	COLOR	MEDIDAS VADE	
32650	KF26805	AZUL	630 x 500 mm	15,60€
32649	KF26804	AZUL	530 x 400 mm	13,02€
32647	KF26795	NEGRO	630 x 500 mm	15,60€
32646	KF26794	NEGRO	530 x 400 mm	13,02€
32645	KF26793	TRANSPARENTE	630 x 500 mm	15,60€
32644	KF26792	TRANSPARENTE	530 x 400 mm	13,02€

VADE DE SOBREMESA PLÁSTICO

Vade fabricado en polipropileno. Sin PVC, 100% reciclable. Antiestático y antideslizante. No incluye accesorios. **El vade.**

FACTORES A TENER EN CUENTA PARA ELEGIR UNA CAJA DE EMBALAJE



Las cajas fabricadas en cartón de canal sencillo son perfectas para proteger, guardar, embalar, almacenar y enviar todo tipo de productos de peso más ligero. Ofrecen una excelente resistencia a la compresión vertical y tienen una buena resistencia a los choques, cambios de temperatura y humedad. Están preparadas y fabricadas para proporcionar una perfecta adherencia a la cinta adhesiva de embalaje.



Las cajas fabricadas en cartón de canal doble son más resistentes, ideales para proteger, guardar, embalar, almacenar y enviar todo tipo de productos pesados y frágiles. Ofrecen una excelente resistencia a la compresión vertical y tienen una buena resistencia a los choques, cambios de temperatura y humedad. Están preparadas y fabricadas para proporcionar una perfecta adherencia a la cinta adhesiva de embalaje.

EMBALAJE

CAJAS PARA EMBALAR



CÓD.	REF.	MEDIDAS	
75233	KF26134	300 x 150 x 200 mm	1,22€
75234	KF26135	400 x 220 x 290 mm	1,87€
75235	KF26136	500 x 310 x 340 mm	2,80€
75236	KF26137	600 x 290 x 400 mm	3,22€

CAJA PARA EMBALAR - AMERICANA

Caja para embalar plegable de cuatro caras laterales y base rectangular que se cierra tanto en su parte inferior como en su parte superior por medio de 4 solapas. Americana: las solapas más largas cierran al centro, sin dejar espacio para que se escape el contenido. Gran versatilidad y alta resistencia al apilamiento. Ideal para envíos y almacenaje. Fabricada en cartón de canal simple de 5 mm de espesor. **La caja.**



CÓD.	REF.	CARACTERÍSTICAS	COLOR	MEDIDAS		
152601	-	SIN ASA	MARRÓN	217 x 110 x 172 mm	-	1,24€
152602	-	SIN ASA	MARRÓN	304 x 150 x 217 mm	12	1,51€
153903	KF14101	SIN ASA	MARRÓN	420 x 300 x 200 mm	12	3,05€
63735	KF14095	SIN ASA	BLANCO	450 x 280 x 375 mm	-	4,09€
63736	KF14096	CON ASA	BLANCO	450 x 280 x 375 mm	15	4,09€

CAJA PARA EMBALAR - AMERICANA

Caja para embalar plegable de cuatro caras laterales y base rectangular que se cierra tanto en su parte inferior como en su parte superior por medio de 4 solapas. Americana: las solapas más largas cierran al centro, sin dejar espacio para que se escape el contenido. Gran versatilidad y alta resistencia al apilamiento. Ideal para envíos y almacenaje. Fabricada en cartón de canal doble de 7 mm de espesor. **La caja.**



CAJAS PARA EMBALAR



CÓD.	REF.	MEDIDAS		
75237	KF26138	210 x 110 x 170 mm	5	2,20€
75238	KF26139	300 x 110 x 215 mm	-	2,82€
75239	KF26140	425 x 200 x 300 mm	5	3,89€
75240	KF26141	500 x 300 x 400 mm	5	6,00€



CAJA PARA EMBALAR - FONDO AUTOMÁTICO

Caja para embalar con fondo automontable. Gran comodidad y rapidez en el montaje: solo es necesario presionar en los vértices para que el fondo de la caja quede montado. Además evita la salida del producto interior. Ideal para envíos y almacenaje. Fabricada en cartón de canal simple de 3 mm de espesor. **La caja.**



CÓD.	REF.	MEDIDAS	
75244	KF26145	725 x 95 x 95 mm	1,73€
75245	KF26146	1020 x 150 x 150 mm	2,98€

CAJA PARA EMBALAR - TUBO

Caja para embalar tipo tubo. Gran resistencia. Indicada para protección en el envío o almacenaje de objetos cilíndricos y/o alargados. Fabricada en cartón de canal simple de 3 mm de espesor. **La caja.**



CÓD.	MEDIDAS	
63737	430 x 150 x 320 mm	2,78

CAJA PARA EMBALAR - CON TAPA

Caja para embalar automontable con tapa sin asa. Especial para envíos. Gran resistencia. Para la protección y transporte de objetos. Color blanco. Fabricada en cartón simple de 3 mm de espesor. Medidas: 430 x 150 x 320 mm. **La caja.**



CÓD.	REF.	MEDIDAS	
75241	KF26142	300 x 240 x 60 mm	2,18€
75242	KF26143	400 x 290 x 75 mm	2,73€
75243	KF26144	520 x 390 x 140 mm	3,78€

CAJA PARA EMBALAR - LIBRO

Caja para embalar libros. Ideal para protección en el envío de libros, catálogos, revistas, dosieres... Gran resistencia. Fácil montaje: girando hacia la derecha la solapa con trepado en vértice, se formarán la base y las 4 solapas de cierre. Fabricada en cartón de canal simple de 3 mm de espesor. **La caja.**



CÓD.	REF.	
79718	KF18477	2,64€

CAJA PARA EMBALAR - MALETÍN

Caja para embalar tipo maletín con fondo automontable. Gran resistencia. Con asa para transporte. Indicada para la protección, envío y transporte de objetos. Color blanco. Fabricada en cartón simple de 3 mm de espesor. Medidas: 355 x 258 x 120 mm. **La caja.**

TUBOS PORTADOCUMENTOS PARA PAQUETERÍA



CÓD.	REF.	MEDIDAS	PARA DOCUMENTOS	
74316	KF17771	40 x 430 mm	DIN A3 Y DIN A2	2,49€
74317	KF17772	60 x 640 mm	DIN A1	3,27€

TUBO PORTADOCUMENTOS

Tubo fabricado en cartoncillo encolado 100% reciclado de 1,8 mm de espesor. Con dos tapas de plástico, una en cada extremo. Alta resistencia. Perfecto para transporte, almacenaje y protección de documentos de gran formato. **El tubo.**

CÚTERES



RECAMBIO CUCHILLA

CÓD.	REF.	
17469	KF14757	2,00€



En estuche de plástico. **El blister de 10 unidades de 9 mm.**

CÓD.	REF.	
08748	KF10934	0,75€

CÚTER PLÁSTICO ESTRECHO

Retráctil e intercambiable. Cuchilla de acero precortado y freno de seguridad. Cuchilla de 9 mm de ancho. Longitud: 130 mm. **El blister de 1 unidad.**



RECAMBIO CUCHILLA

CÓD.	REF.	
17469	KF14757	2,00€



En estuche de plástico.
El blíster de 10 unidades de 9 mm.



RECAMBIO CUCHILLA

CÓD.	REF.	
17469	KF14757	2,00€



En estuche de plástico.
El blíster de 10 unidades de 9 mm.



CÓD.	REF.	
08747	KF10938	0,71€

CÚTER PLÁSTICO ESTRECHO

Retráctil e intercambiable. Con clip de sujeción. Cuchilla de acero precortado y freno de seguridad. Cuchilla de 9 mm de ancho. Longitud: 135 mm. **El blíster de 1 unidad.**

CÓD.	REF.	
49129	KF10631	0,67€

CÚTER PLÁSTICO ESTRECHO

Retráctil e intercambiable. Cuchilla de acero precortado y freno de seguridad. Cuchilla de 9 mm de ancho. Longitud: 135 mm. **El blíster de 1 unidad.**



RECAMBIO CUCHILLA

CÓD.	REF.	
77859	KF16819	2,20€

El blíster de 10 unidades de 9 mm.



RECAMBIO CUCHILLA

CÓD.	REF.	
17469	KF14757	2,00€

En estuche de plástico.
El blíster de 10 unidades de 9 mm.

CÓD.	REF.	
77858	KF16818	12,07€

CÚTER METÁLICO ESTRECHO MINI

Plegable e intercambiable. Cuchilla de acero con capuchón de seguridad para evitar cortes. Colores surtidos: azul, negro y rojo. Tamaño mini. Cuchilla de 9 mm de ancho. Longitud: 80 mm. **El blíster de 1 unidad.**

CÓD.	REF.	
49131	KF00234	1,31€

CÚTER METÁLICO ESTRECHO

Retráctil. Cuchilla de acero precortado. Cuchilla de 9 mm de ancho. Longitud: 140 mm. **El blíster de 1 unidad.**

RECAMBIO CUCHILLA

CÓD.	REF.	
17469	KF14757	2,00€

En estuche de plástico.
El blíster de 10 unidades de 9 mm.



CÓD.	REF.	
14858	KF10940	1,56€

CÚTER METÁLICO ESTRECHO

Con freno de seguridad, cuchilla de acero precortado. Cuchilla de 9 mm de ancho. En funda de plástico. Longitud: 140 mm. **El cúter.**

RECAMBIO CUCHILLA

CÓD.	REF.	
36870	KF10636	3,11€

El blíster de 12 unidades.



CÓD.	REF.	
49130	KF10632	1,18€

CÚTER PLÁSTICO ANCHO

Retráctil e intercambiable. Cuchilla de acero precortado y freno de seguridad. Cuchilla de 18 mm de ancho. Longitud: 140 mm. **El blíster de 1 unidad.**

RECAMBIO CUCHILLA

CÓD.	REF.	
156178	KF11267	15,47€

El blíster de 5 unidades.



CÓD.	REF.	
153192	KF17106	6,96€

CÚTER PLÁSTICO ANCHO

Retráctil e intercambiable. Cuchilla de cerámica precortada. Cuchilla de 18 mm de ancho. Longitud: 140 mm. **El blíster de 1 unidad.**

RECAMBIO CUCHILLA

CÓD.	REF.	
36870	KF10636	3,11€

El blíster de 12 unidades.



CÓD.	REF.	
08750	KF10935	1,38€

CÚTER PLÁSTICO ANCHO

Retráctil e intercambiable. Cuchilla de acero precortado y freno de seguridad. Cuchilla de 18 mm de ancho. Longitud: 150 mm. **El blíster de 1 unidad.**



RECAMBIO CUCHILLA

CÓD.	REF.	
36870	KF10636	3,11€

El blíster de 12 unidades.



CÓD.	REF.	
08749	KF10937	1,55€

CÚTER PLÁSTICO ANCHO

Retráctil e intercambiable. Cuchilla de acero precortado y freno de seguridad. Cuchilla de 18 mm de ancho. Longitud: 150 mm. Colores surtidos amarillo y naranja. **El blíster de 1 unidad.**

RECAMBIO CUCHILLA

CÓD.	REF.	
36870	KF10636	3,11€

El blíster de 12 unidades.

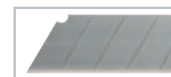

CÓD.	REF.	
25826	KF10634	3,58€

CÚTER PLÁSTICO ANCHO

Retráctil e intercambiable. Protector metálico para cuchilla de acero precortado y freno de seguridad. Especial para cortar embalajes de cartón. Cuchilla de 18 mm de ancho. Longitud: 155 mm. **El blíster de 1 unidad.**

RECAMBIO CUCHILLA

CÓD.	REF.	
77857	KF16817	3,47€

El blíster de 10 unidades.



CÓD.	REF.	
77855	KF16815	18,45€

CÚTER METÁLICO ANCHO

Retráctil e intercambiable. Con freno de seguridad. Con mango de caucho para una mayor comodidad de uso. Color negro, gris y rojo. Cuchilla de 18 mm de ancho. Longitud: 170 mm. **El blíster de 1 unidad.**

RECAMBIO CUCHILLA

CÓD.	REF.	
26101	KF10637	20

El blíster de 5 unidades.

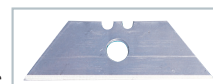

CÓD.	REF.	
25827	KF10633	5,33€

CÚTER METÁLICO ANCHO

Retráctil con mecanismo de bloqueo. Con hoja ancha y de gran resistencia, profesional. Cuerpo metálico gris. Cuchilla de 18 mm de ancho. Longitud: 165 mm. **El blíster de 1 unidad.**



RECAMBIO CUCHILLA

CÓD.	REF.	
155111	KF11056	1,49€

El blíster de 5 unidades.



CÓD.	REF.	
48882	KF14624	2,95€

CÚTER DE SEGURIDAD RETRÁCTIL

Fabricado en plástico y acero. Cuchilla retráctil de seguridad: la cuchilla solo sale al exterior cuándo se pulsa el mecanismo negro y vuelve al interior en el momento en que se deja de presionar, para así evitar que la cuchilla quede en el exterior cuando no se esté usando. Cuchilla de acero de 18 mm de ancho. Colores surtidos: amarillo, azul y naranja. Recomendado por gran público y profesionales. Longitud: 140 mm. **El blíster de 1 unidad.**



PLANCHAS DE CORTE

CÓD.	REF.	LARGO X ANCHO	
25149	KF01135	220 x 300 mm (DIN A4)	8,47€
25150	KF01136	300 x 450 mm (DIN A3)	15,25€
25151	KF01137	450 x 600 mm (DIN A2)	27,48€
25152	KF01138	600 x 900 mm (DIN A1)	57,43€

PLANCHAS DE CORTE

Tapiz de color verde ideal para realizar tareas de corte y proteger la mesa. Con gran precisión y señalizaciones gráficas. Fabricado en PVC, con grosor de 3 mm. Diferentes tamaños. **La plancha de corte.**

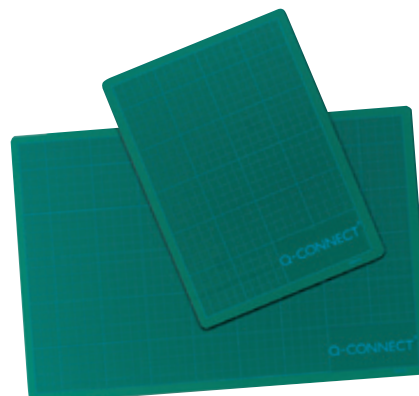
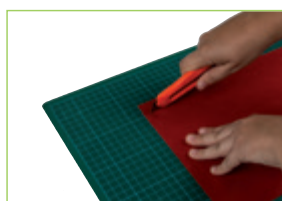

BISTURÍS

REPUESTOS DE CÚTER



CÓD.	REF.	
36070	KF00289	6,65€

CÚTER BISTURÍ

Con mango suave. Incluye tres cuchillas de repuesto y tapón de seguridad. Cuchillas de 6 mm. **El blíster de 1 unidad.**

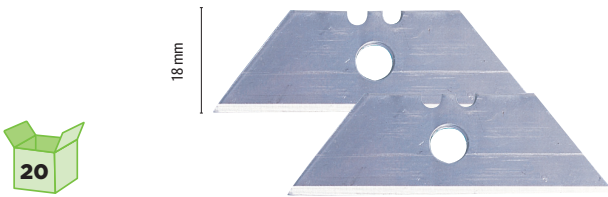

CÓD.	REF.	
26101	KF10637	1,93€

REPUESTO DE CÚTER UNIVERSAL

Para cúteres universales KF10633 (cód. 25827). **El blíster de 5 unidades de 18 mm.**



CÓD.	REF.	
155111	KF11056	1,49€

REPUESTO CÚTER DE SEGURIDAD RETRÁCTIL

Para cúter de seguridad KF14624 (código 48882) de 18 mm. **El blíster de 5 unidades de 18 mm.**

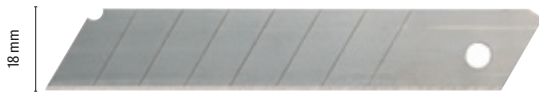

CÓD.	REF.	
36870	KF10636	3,11€

REPUESTO DE CÚTER ANCHO

Para cúter KF10632 (cód. 49130), KF10935 (cód. 08750), KF10937 (cód. 08749) y KF10634 (cód. 25826). **Blíster de 12 unidades de 18 mm.**



CÓD.	REF.	
77244	KF16986	50,47€

ESPUMA POLIETILENO

Rollo de espuma foam de polietileno ligera y flexible. Ideal para rellenar, separar, proteger y fijar productos. Su flexibilidad le permite adaptarse a la forma de los objetos para facilitar su embalaje. Garantiza la protección ante los posibles golpes. 1 mm de grosor. Medidas: 0,80 x 25 m. **El rollo.**

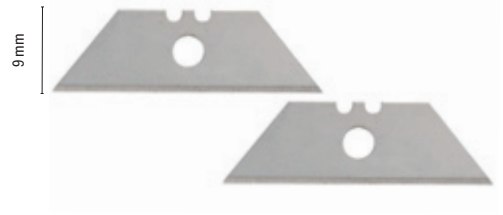

CÓD.	REF.	
77859	KF16819	2,20€

REPUESTO DE CÚTER ESTRECHO

Para cúter KF16818 (cód. 77858) **El blíster de 10 unidades de 9 mm.**



CÓD.	REF.	
77857	KF16817	3,47€

REPUESTO DE CÚTER ANCHO

Para cúter KF16814 (cód. 77854), KF16815 (cód. 77855) y KF16816 (cód. 77856). **El blíster de 10 unidades de 18 mm.**



CÓD.	REF.	
17469	KF14757	2,00€

REPUESTO DE CÚTER ESTRECHO

En estuche de plástico. **El blíster de 10 unidades de 9 mm.**

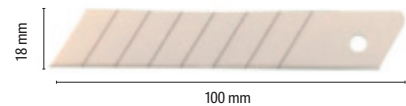

CÓD.	REF.	
156178	KF11267	15,47€

REPUESTO DE CÚTER CERÁMICO ANCHO

Para cúter KF17106 (Cód. 153192) de 18 mm. En estuche de plástico. **El blíster de 5 unidades de 18 mm.**

ACCESORIOS DE EMBALAJE





EMBALAJE

SOBRES PARA PAQUETERÍA



CÓD.	REF.	MEDIDAS EXTERIORES	MEDIDAS INTERIORES	UDS. / PAQUETE	
72384	KF21724	175 x 132 mm	165 x 122 mm	100	10,07€
28664	KF21725	235 x 122 mm	225 x 122 mm	100	12,43€
156172	KF11296	235 x 122 mm	225 x 122 mm	1000	108,22€
156167	KF11297	235 x 175 mm	225 x 165 mm	100	14,25€

SOBRE PORTADOCUMENTOS

Sobre autoadhesivo para el envío de documentos. Texto en inglés y alemán. Totalmente transparente, sin ventana, con impresión en negro y amarillo. **El paquete de sobres.**

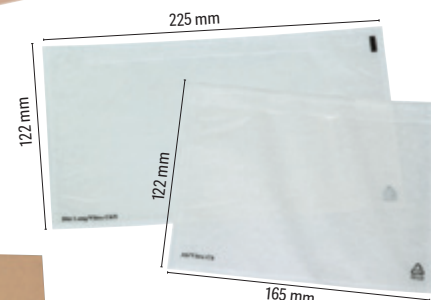

CÓD.	REF.	MEDIDAS EXTERIORES	MEDIDAS INTERIORES	UDS./PAQUETE	
72388	KF21735	123 x 110 mm	113 x 100 mm	100	6,88€
156168	KF11298	138 x 125 mm	125 x 110 mm	100	7,57€
156169	KF11299	175 x 132 mm	165 x 122 mm	100	9,92€
72387	KF21729	235 x 175 mm	225 x 165 mm	100	16,02€
156173	KF11295	235 x 175 mm	225 x 165 mm	1000	142,48€

CÓD.	REF.	MEDIDAS EXTERIORES	MEDIDAS INTERIORES	
72386	KF21727	235 x 132 mm	225 x 122 mm	12,83€
156170	KF11300	235 x 175 mm	225 x 165 mm	14,25€
156171	KF11301	328 x 245 mm	310 x 230 mm	31,57€

SOBRE PORTADOCUMENTOS

Sobre autoadhesivo para el envío de documentos. Texto en inglés. Totalmente transparente, sin ventana, con impresión en negro y rojo. **El paquete de sobres.**

SOBRE PORTADOCUMENTOS

Sobre autoadhesivo para el envío de documentos. Texto en inglés. Totalmente transparente, sin ventana. **El paquete de 100 unidades**

CINTAS PRECINTADORAS



CÓD.	REF.	COLOR	
46666	KF10856	AMARILLO	2,48€
46513	KF10854	AZUL	2,48€
46668	KF10857	BLANCO	2,48€
46510	KF10853	ROJO	2,48€
46516	KF10855	VERDE	2,48€



CINTA ADHESIVA DE COLORES

Para máquinas precintadoras de bolsas. Resultados permanentes, resistentes y duraderos. Medidas: 66 m x 9 mm. **La cinta.**

MÁQUINAS PRECINTADORAS DE BOLSAS

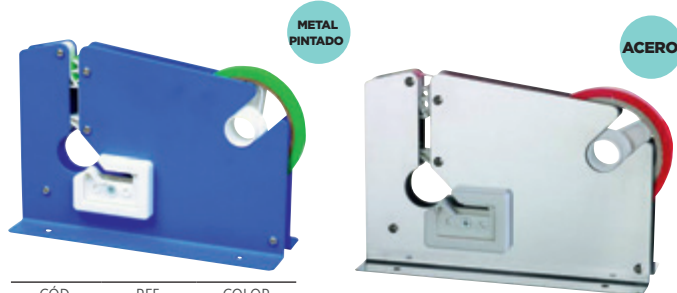

CÓD.	REF.	COLOR	
04917	KF10852	AZUL	36,07€
46669	KF10851	ACERO	44,51€

MÁQUINA PRECINTADORA DE BOLSAS

Muy resistente y duradera. Con cuchilla de corte incluida. Medidas: 218 x 150 x 75 mm. **La máquina precintadora.**

ETIQUETADORAS

ETIQUETAS

Color blanco.
Medidas: 21 x 12 mm.
1000 etiquetas por rollo.

CÓD.	REF.		
36091	KF04235	10	1,16€



RODILLO ENTINTADOR
Medida: 20 mm.

CÓD.	REF.	
36090	KF04234	1,00€

ETIQUETADORA

CÓD.	REF.	
36088	KF00712	30,78€

ETIQUETADORA 1 LÍNEA

Máquina etiquetadora de una línea y 8 dígitos. Útil para marcar sus productos. Sistema de apertura en un toque. No incluye etiquetas. Medidas: 225 x 135 x 40 mm. Peso: 300 g. **La etiquetadora.**

ETIQUETAS

Color blanco.
Medidas: 23 x 16 mm.
700 etiquetas por rollo.

CÓD.	REF.		
36092	KF04236	10	1,38€

* Con PVP preimpreso.



RODILLO ENTINTADOR
Medida: 18 mm.

CÓD.	REF.	
36470	KF04233	1,00€

ETIQUETADORA

CÓD.	REF.	
36089	KF00711	52,31€

ETIQUETADORA 2 LÍNEAS

Máquina etiquetadora de dos líneas y 10 dígitos por línea. Útil para marcar sus productos. Sistema de apertura en un toque. No incluye etiquetas. Medidas: 250 x 165 x 50 mm. Peso: 520 g. **La etiquetadora.**

PORTARROLLOS EMBALAJE



CÓD.	REF.	
13304	KF01295	17,38€

PORTARROLLOS PARA EMBALAJE 330

Dispensador para cinta de embalaje de 50 mm de ancho, con mango rígido. Ideal para un uso continuado. Muy resistente. No incluye cinta. **El portarrollos.**



CÓD.	REF.	
155948	KF11268	20,51€

PORTARROLLOS PARA EMBALAJE

Dispensador para cinta de embalaje de 50 mm de ancho, con mango rígido. Ideal para un uso continuado. Incluye dos rollos de cinta adhesiva de color marrón de 66 m x 50 mm. **El portarrollos.**



CINTAS DE EMBALAJE

CÓD.	REF.	
156688	KF17330	19,20€

PORTARROLLOS PARA EMBALAJE

Dispensador para cinta de embalaje de 66 m x 75 mm de ancho, con mango rígido. Ideal para un uso continuado. Muy resistente. No incluye cinta. **El portarrollos.**

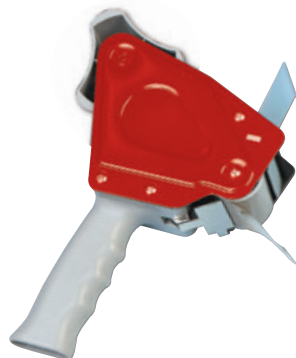

CÓD.	REF.	
154697	KF18096	20,68€

CINTA ADHESIVA MONOFILAMENTOS

Cinta adhesiva de caucho sintético transparente. Especial para embalaje de productos muy pesados o riesgosos. Reforzado con filamentos de fibra de vidrio para una mejor resistencia. Medidas: 50 m x 50 mm. **La cinta.**



CÓD.	REF.	COLOR	
37694	KF04381	HAVANA	3,84€
37695	KF04382	TRANSPARENTE	3,84€

CINTA ADHESIVA POLIPROPILENO DE BAJO RUIDO

Cinta especial para embalaje. Alta adherencia. Más resistente, menos ruidosa. Medidas: 66 m x 50 mm. 50 micras. **La cinta.**



CÓD.	REF.	COLOR	MEDIDAS	
36544	KF02901	BLANCO	66 m x 50 mm	3,68€
25933	KF27010	HAVANA	66 m x 50 mm	2,74€
25934	KF01791	TRANSPARENTE	66 m x 50 mm	2,74€
63585	KF11211	BLANCO	66 m x 75 mm	5,86€
63583	KF11209	HAVANA	66 m x 75 mm	5,10€
63584	KF11210	TRANSPARENTE	66 m x 75 mm	5,10€
62871	KF11445	HAVANA	100 m x 50 mm	4,84€
155949	KF11269	TRANSPARENTE	132 m x 50 mm	4,84€

CINTA ADHESIVA POLIPROPILENO

Cinta especial para embalaje. Para cerrar cajas de cartón y paquetería en general. Alta adherencia. 45 micras. **La cinta.**



MINIORTARROLLOS CINTA ADHESIVA



CÓD.	REF.	
46629	KF27009	2,70€

MINIORTARROLLOS DE PLÁSTICO

Incluye cinta de 33 m x 19 mm. Presentación en blíster. Colores surtidos. **El miniortarrollos.**



CÓD.	REF.	
152581	KF17007	4,08€

MINIORTARROLLOS DE PLÁSTICO CINTA DOBLE CARA

Cinta adhesiva doble cara transparente en portarrollo con adhesivo en ambas caras. Ideal para fotos, maquetas, presentaciones y manualidades. Medidas: 10 m x 12 mm. **El miniortarrollos.**



CÓD.	REF.	
153358	KF15583	4,32€

MINIORTARROLLOS DE PLÁSTICO CINTA INVISIBLE

Incluye cinta invisible de 7,5 m x 19 mm invisible tras su aplicación, incluso al fotocopiar. Se puede escribir sobre ella. Fácil de desenrollar, cortar y manejar. No se despega y no transfiere el adhesivo. **El miniortarrollos.**

PORTARROLLOS DE SOBREMESA



CÓD.	REF.	
26150	KF01294	6,84€

PORTARROLLOS DE PLÁSTICO

Para cintas de 33 m. Especialmente recomendado para uso en oficinas y establecimientos de comercio. No incluye cinta. Medidas: 144 x 70 mm. **El portarrollos.**



CÓD.	REF.	
155140	KF14520	11,98€

PORTARROLLOS DE PLÁSTICO AUTOMÁTICO

Portarrollos automático fabricado en plástico con mango ergonómico para un corte preciso y un uso cómodo. Para cintas de 12 y 19 mm. Color verde. Incluye 1 cinta de 12 y 1 de 19 mm. Medidas: 200 x 40 x 100 mm. **El portarrollos.**

CÓD.	REF.	
26149	KF11010	8,57€

PORTARROLLOS DE PLÁSTICO

Fabricado en plástico negro ABS. Formas redondeadas. Para cintas de 33 y 66 m de largo. Recomendado para un gran volumen de trabajo. No incluye cinta. Medidas: 212 x 100 x 84 mm. **El portarrollos.**



CINTAS ADHESIVAS



CÓD.	REF.	MEDIDAS		
25929	KF01785	33 m x 12 mm	12	0,60€
31738	KF01787	33 m x 15 mm	10	0,94€
25931	KF27013	33 m x 19 mm	8	0,86€
25930	KF27015	66 m x 12 mm	12	1,20€
25932	KF27016	66 m x 19 mm	8	1,96€

CINTA ADHESIVA

Resistente, fácil de cortar, transparente. Se adhiere sobre cualquier superficie. Para una sujeción inmediata de materiales ligeros. **La cinta.**



CÓD.	REF.	MEDIDAS	
52673	KF15086	33 m x 12 mm	0,76€
52674	KF15085	33 m x 19 mm	1,18€
52675	KF15088	66 m x 12 mm	1,42€
52676	KF15087	66 m x 19 mm	2,36€

CINTA ADHESIVA EN BOLSA DE CELOFÁN

Resistente, fácil de cortar, transparente. Se adhiere sobre cualquier superficie. Para una sujeción inmediata de materiales ligeros. Presentada individualmente en bolsas encelofanadas. **La cinta.**

CINTAS ADHESIVAS



CÓD.	REF.	
154696	KF18095	2,90€

CINTA ADHESIVA

Cinta adhesiva transparente con mandril de plástico de color. Se adhiere sobre cualquier superficie. Medidas: 25 m x 18 mm. **El pack de 4 colores surtidos.**



CÓD.	REF.	PRESENTACIÓN UDS / CAJA	
25935	KF02164	1 ROLLO	2,26€
77889	KF15241	8 ROLLOS	16,24€

CINTA ADHESIVA INVISIBLE

Cinta invisible incluso con fotocopias. Permite escribir sobre ella. Fácil de cortar. No amarillea. Medidas: 33 m x 19 mm. **La caja de rollos.**



CÓD.	REF.	
153556	KF17111	25,98€

CINTA ADHESIVA PRECINTO POSTAL AZUL

Precinto postal azul muy práctico para proteger la confidencialidad de sus documentos o información. Una vez que se adhiere a la superficie, al retirar la cinta aparece la palabra VOID / OPEN. Medidas: 35 m x 33 mm. **La cinta.**



CÓD.	REF.	
37883	KF01789	6,18€

CINTA ADHESIVA PINTOR

Cinta para pintar. Universal para la protección de bordes rectos en superficies lisas. Bordes nítidos y limpios, sin manchas. Apta para cualquier tipo de pintura. Medidas: 50 m x 24 mm. **La cinta.**



CÓD.	REF.	
37881	KF02221	5,78€

CINTA ADHESIVA DOBLE CARA

Cinta adhesiva de doble cara. Ideal para múltiples fijaciones: papel, cartulina, fotos, moquetas. Se adapta a distintos tipos de superficies. Medidas: 33 m x 25 mm. **La cinta.**

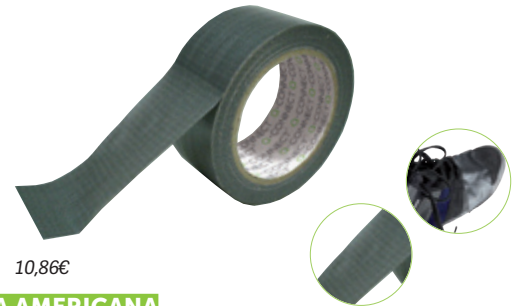

CÓD.	REF.	
37882	KF00290	10,86€

CINTA ADHESIVA AMERICANA

Cinta adhesiva de 170 micras. Fácil de cortar. Superresistente, impermeable. Repara, protege y pega. Multiuso. Medidas: 25 m x 48 mm. **La cinta.**

BOLSAS DE PLÁSTICO AUTOCIERRE



CÓD.	REF.	MEDIDAS	
162877	KF11347	40 x 60 mm	0,83€
162878	KF11349	60 x 80 mm	1,42€
162879	KF11351	80 x 120 mm	2,58€
162880	KF11353	100 x 150 mm	3,25€
162881	KF11354	120 x 180 mm	5,33€
162882	KF11356	150 x 200 mm	7,25€
162883	KF11360	175 x 250 mm	10,25€
162884	KF11365	250 x 350 mm	17,25€
162885	KF11366	275 x 450 mm	21,10€

BOLSAS DE PLÁSTICO AUTOCIERRE

Bolsas fabricadas en plástico con sistema de autocierre por presión fáciles de volver a sellar. Color transparente con una línea roja y una perforación de 6 mm sobre el sello. Ideales para almacenar pequeños suministros de oficina o incluso alimentos. Grosor: 50 micras. **El paquete de 100 unidades.**

BOLSAS PAPEL KRAFT



CÓD.	REF.	COLOR	MEDIDAS	
63757	KF18678	AZUL	240 x 310 x 100 mm	0,67€
63758	KF18679	AZUL	270 x 360 x 120 mm	0,80€
63749	KF18670	NATURAL	240 x 310 x 100 mm	0,58€
63750	KF18671	NATURAL	270 x 360 x 120 mm	0,64€
63763	KF18684	NEGRO	240 x 310 x 100 mm	0,67€
63764	KF18685	NEGRO	270 x 360 x 120 mm	0,80€
63766	KF18687	ORO	240 x 310 x 100 mm	0,75€
63767	KF18688	ORO	270 x 360 x 120 mm	1,04€
63769	KF18690	PLATA	240 x 310 x 100 mm	0,75€
63770	KF18691	PLATA	270 x 360 x 120 mm	1,04€
63752	KF18673	RECICLADO	240 x 310 x 100 mm	0,56€
63753	KF18674	RECICLADO	270 x 360 x 120 mm	0,62€
63754	KF18675	ROJO	240 x 310 x 100 mm	0,67€
63755	KF18676	ROJO	270 x 360 x 120 mm	0,80€
63760	KF18681	VERDE	240 x 310 x 100 mm	0,67€
63761	KF18682	VERDE	270 x 360 x 120 mm	0,80€

BOLSA PAPEL KRAFT

Bolsas fabricadas en papel kraft resistente. Ideales para el transporte de productos o para guardar paquetes de regalo. Con 2 asas retorcidas para una mayor comodidad. Disponible en diferentes colores y medidas. **La bolsa.**



GOMILLAS ELÁSTICAS

ESCALA A TAMAÑO REAL

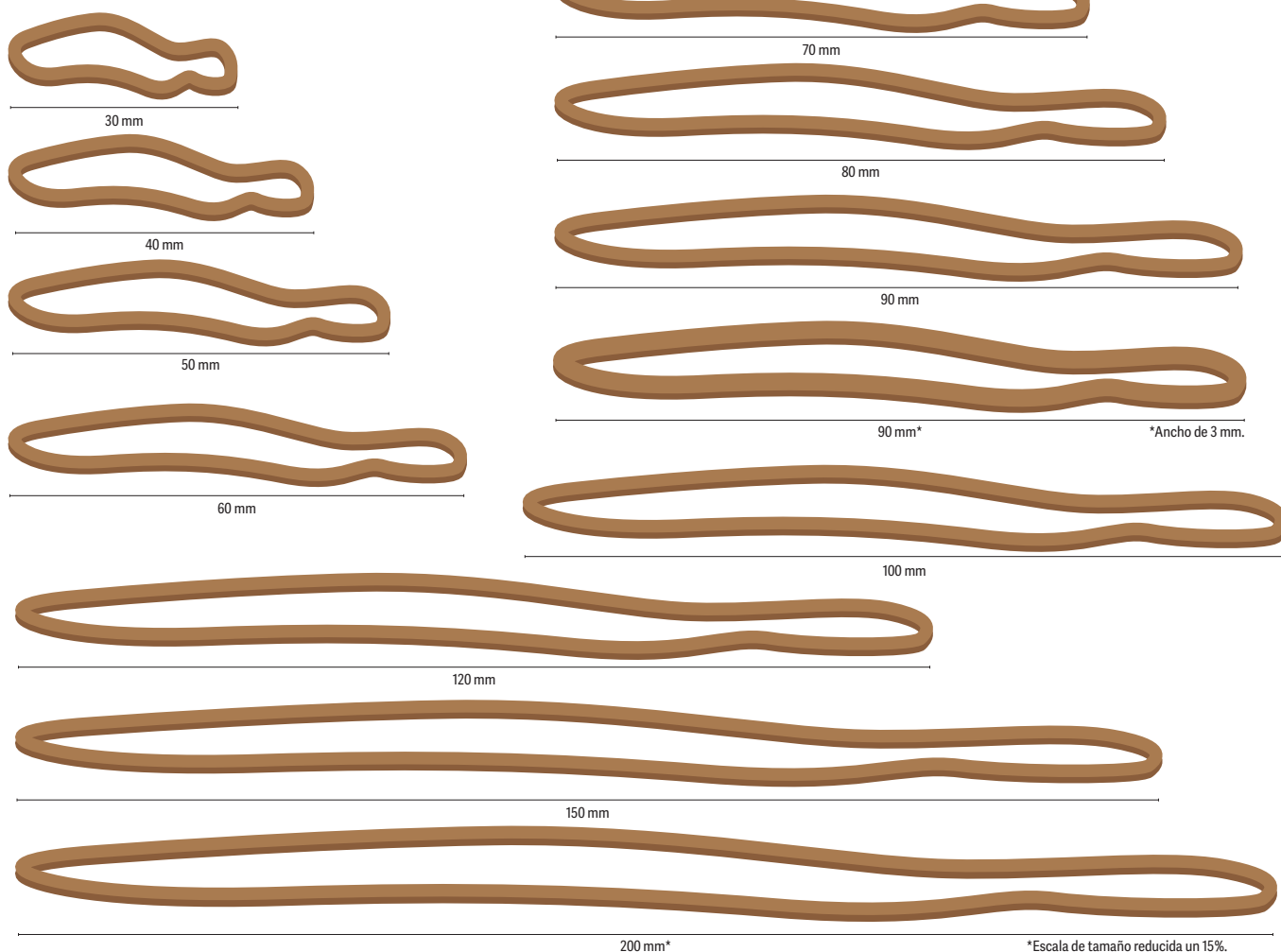

Caja de 100 g con ventana.

CÓD.	REF.	Nº	LARGO	
54308	KF14691	3	30 mm	2,38€
54309	KF14692	4	40 mm	2,38€
54310	KF14693	5	50 mm	2,38€
54311	KF14694	6	60 mm	2,38€
54312	KF14695	7	70 mm	2,38€
54313	KF15045	8	80 mm	2,38€
54314	KF14696	9	90 mm	2,38€
54315	KF15046	10	100 mm	2,38€
54316	KF15047	12	120 mm	2,38€
54317	KF14697	15	150 mm	2,38€
54318	KF15048	20	200 mm	2,38€
154521	KF10589	31*	60 mm	2,42€
73400	KF10591	33*	90 mm	2,38€
154522	KF10667	34*	100 mm	2,42€
154523	KF10669	38*	150 mm	2,42€

* Ancho de 3 mm.

Caja de 1000 g.

CÓD.	REF.	Nº	LARGO	
54319	KF14680	3	30 mm	20,02€
54320	KF14681	4	40 mm	20,02€
54321	KF14682	5	50 mm	20,02€
54322	KF14683	6	60 mm	20,02€
54323	KF14684	7	70 mm	20,02€
54324	KF14685	8	80 mm	20,02€
54325	KF14686	9	90 mm	20,02€
54326	KF14687	10	100 mm	20,02€
54327	KF14688	12	120 mm	20,02€
54328	KF15179	15	150 mm	20,02€
54329	KF14689	20	200 mm	20,02€

GOMILLAS ELÁSTICAS

80 % caucho de alta calidad y resistencia. Ancho de 2 mm. Su presentación en caja facilita su conservación y almacenamiento. **La caja de gomillas.**



CÓD.	REF.	
28731	KF02032	2,40€

GOMILLAS ELÁSTICAS DE COLORES

En caja de plástico rígido de 15 g. Gomillas surtidas del nº 8 (8 cm) y del nº 4 (4 cm). **La caja de gomillas.**



CÓD.	REF.	
152618	KF15160	4,13€

GOMILLAS ELÁSTICAS DE COLORES

Bola de gomillas elásticas del nº 5 de colores surtidos. Presentada en bolsa. Peso 115 g. Contenido aproximado: 100 gomillas. **La bola de gomillas.**

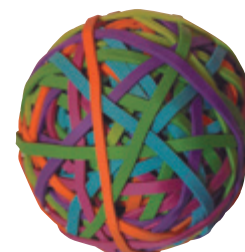

BANDAS ELÁSTICAS

ESCALA DE TAMAÑO REDUCIDA UN 10%

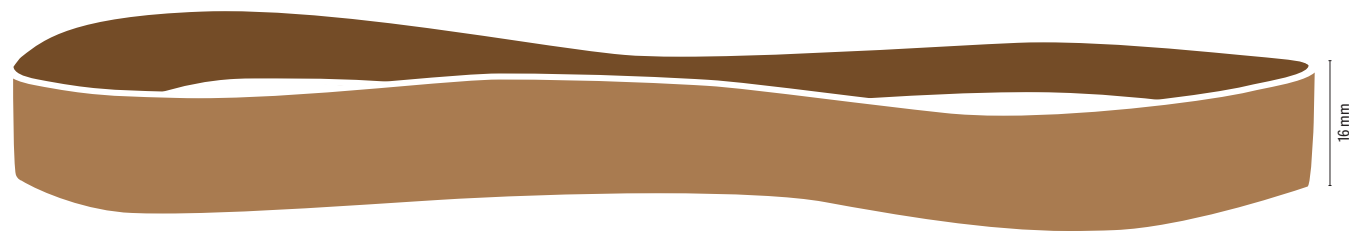

180 mm

16 mm

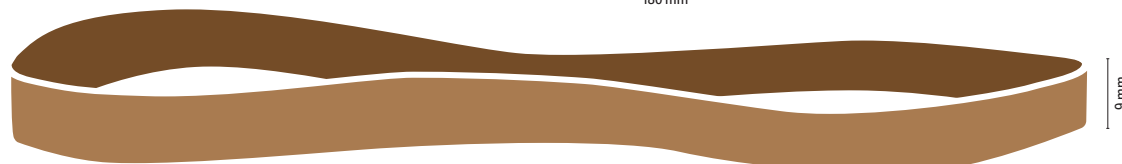

150 mm

9 mm

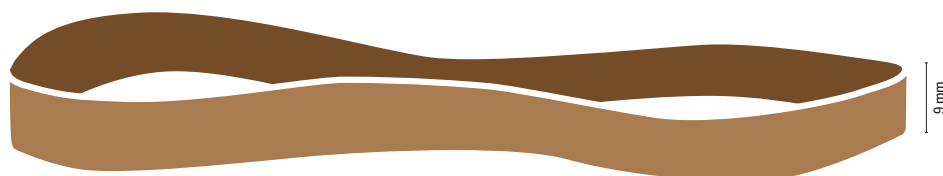

125 mm

9 mm

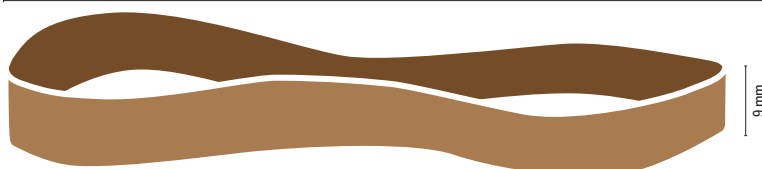

100 mm

9 mm



Caja de 100 g con ventana.

CÓD.	REF.	Nº	MEDIDAS	
154524	KF14646	7	70 x 5 mm	2,25€
54330	KF10594	10	100 x 9 mm	2,25€
154525	KF14648	12	120 x 10 mm	2,25€
54331	KF10596	12,5	125 x 9 mm	2,25€
54332	KF15180	15	150 x 9 mm	2,25€
154526	KF14649	15	150 x 10 mm	2,25€
54333	KF15181	18	180 x 16 mm	2,25€

Caja de 1000 g.

CÓD.	REF.	Nº	MEDIDAS	
54334	KF15182	10	100 x 9 mm	19,55€
54335	KF15183	12,5	125 x 9 mm	19,55€
54336	KF15184	15	150 x 9 mm	19,55€
54337	KF15185	18	180 x 16 mm	19,55€



BANDAS ELÁSTICAS

80 % caucho de alta calidad y resistencia. Su presentación en caja facilita su conservación y almacenamiento. **La caja de gomillas.**



ESCRITURA Y CORRECCIÓN

ÍNDICE DE SÍMBOLOS



Diámetro punta



Trazo



Retráctil



Punta dura



Cuerpo triangular



Cuerpo hexagonal



Lavable



Producto ecológico



Restricción de sustancias peligrosas



colores tinta bolígrafos

BOLÍGRAFOS Y ROTULADORES

BOLÍGRAFOS: clasificamos a los bolígrafos por su tinta. Pueden ser tinta base de aceite o tinta gel. Los bolígrafos pueden ser con capuchón o retráctiles. Para elegir el bolígrafo que mejor se adapte a sus necesidades hay que tener en cuenta el tipo de tinta y el tipo de punta.

ROTULADORES: consideramos rotuladores aquellos que tienen tinta líquida, habitualmente la punta para esta tinta líquida es de aguja o cónica. También son rotuladores aquellos que tienen punta de fibra y la tinta de su recambio va empapada en algodón.

TINTAS	Tinta base de aceite: la tinta clásica de siempre más densa y de secado rápido, que proporciona una escritura suave, fluida y de larga duración. <i>Págs. 59-60.</i>
	Tinta líquida: tinta y trazo fluidos y rápidos. En rotuladores y marcadores. Colores vivos y duraderos. <i>Pág. 61.</i>
	Tinta gel: mezcla de tinta de aceite y de tinta líquida. Escritura suave y luminosa. Colores brillantes. <i>Pág. 60.</i>
PUNTAS	Punta portaminas: punta metálica con orificio para minas. Trazo fino y preciso. Con regulador retráctil para controlar la salida de la mina.
	Punta de aguja: punta metálica fina para trazos muy precisos. Con regulador que controla la salida de la tinta.
	Punta de bola: punta de gran resistencia. El roce de la bola con el papel dosifica el flujo de tinta.
	Punta cónica: punta metálica triangular para trazos medios. Se encuentra en bolígrafos y rollers.
	Punta de fibra: trazo blando de escritura. Es la que llevan los marcadores. La tinta se empapa en el algodón.
	Punta de pincel: trazo de grosor variable. Especial para lettering y caligrafía.



Portaminas



Punta de bola



Punta de fibra redondeada



Punta de fibra biselada



Punta de pincel



Doble punta de pincel



Doble punta

BOLÍGRAFOS DE TINTA DE ACEITE



CÓD.	REF.	COLOR	
13441	KF26039	AZUL	0,13€
13442	KF26040	NEGRO	0,13€
13443	KF26041	ROJO	0,13€
34788	KF01043	VERDE	0,13€



BOLÍGRAFO TRANSPARENTE

Tinta a base de aceite. Cuerpo transparente que permite ver el nivel de la tinta. Gran suavidad de escritura. Capuchón del color de la tinta. Punta media de 1 mm. Trazo de 0,7 mm. **El bolígrafo.**

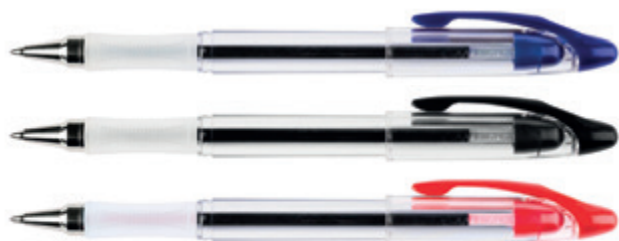

CÓD.	REF.	COLOR	
32595	KF00376	AZUL	1,69€
32594	KF00375	NEGRO	1,69€
32596	KF00377	ROJO	1,69€

BOLÍGRAFO TRANSPARENTE

Tinta a base de aceite. Sujeción de caucho para una mayor comodidad. Cuerpo transparente que permite ver el nivel de la tinta. Con capuchón del color de la tinta. Punta media de 1 mm. Trazo de 0,7 mm. **El bolígrafo.**



CÓD.	REF.	COLOR	
38015	KF00268	AZUL	0,65€
38014	KF00267	NEGRO	0,65€
38016	KF00269	ROJO	0,65€

BOLÍGRAFO RETRÁCTIL

Bolígrafo retráctil con sujeción de caucho del mismo color que la tinta. Tinta a base de aceite. Cuerpo transparente que permite ver el nivel de la tinta. Punta de 1 mm. Trazo de 0,7 mm. **El bolígrafo.**



CÓD.	REF.	
155272	KF14625	2,15€

BOLÍGRAFO RETRÁCTIL BIODEGRADABLE

Bolígrafo retráctil con tinta a base de aceite. Cuerpo fabricado en plástico totalmente biodegradable que se descompone en solo 3 meses debajo de la tierra. Diseño original. Tinta azul. Punta de 0,7 mm. Trazo de 0,5 mm.

El bolígrafo.



CÓD.	REF.	COLOR	
155086	KF00673	AZUL	1,69€
155084	KF00672	NEGRO	1,69€
155085	KF00671	ROJO	1,69€



BOLÍGRAFO RETRÁCTIL

Bolígrafo retráctil con tinta de aceite y cuerpo recubierto de goma para una escritura cómoda. Estrías antideslizantes para una mayor sujeción. Con punta metálica. Tinta del color del clip. Punta de 0,7 mm. Trazo de 0,5 mm.

El bolígrafo.

BOLÍGRAFOS DE TINTA GEL



CÓD.	REF.	COLOR	
32448	KF21717	AZUL	1,55€
32447	KF21716	NEGRO	1,55€
32449	KF21718	ROJO	1,55€

BOLÍGRAFO TRANSPARENTE

Bolígrafo con tinta gel de escritura muy suave, con cuerpo transparente que permite ver el nivel de la tinta. Sujeción de caucho. Capuchón del color de la tinta. Punta de 0,7 mm. Trazo de 0,5 mm. **El bolígrafo.**



CÓD.	REF.	COLOR		
153565	KF18625	AZUL	10	2,32€
153564	KF18624	NEGRO	10	2,32€
153566	KF18626	ROJO	10	2,32€
153567	KF18627	VERDE	10	2,32€

RECAMBIO CAJA DE 3 UNIDADES

CÓD.	REF.	COLOR	
155268	KF11058	AZUL	4,04€
155269	KF11057	NEGRO	4,04€
155270	KF11059	ROJO	4,04€
155271	KF11060	VERDE	4,04€

BOLIGRAFO RETRÁCTIL BORRABLE

Elegante bolígrafo retráctil con tinta de gel que permite borrar y reescribir sin manchar o estropear los documentos. Borrando con la parte posterior especialmente diseñada, borra la tinta y reescribe inmediatamente. Cuerpo de color de la tinta. Punta de 1 mm. Trazo de 0,7 mm. **El bolígrafo.**

BORRABLE



BOLÍGRAFOS PEANA



CÓD.	REF.	
35088	KF00233	7,11€

RECAMBIO

CÓD.	REF.	COLOR		
300027	KF11048	AZUL	10	0,20€
300028	KF15394	NEGRO	10	0,20€

BOLÍGRAFO PEANA

Perfecto para mostradores y oficinas públicas. Soporte adhesivo que garantiza una perfecta adherencia en su base. Cadena metálica. Tinta de color azul. Punta de 1 mm. Trazo de 0,7 mm. **El bolígrafo.**



CÓD.	REF.	
35530	KF00841	2,51€

BOLÍGRAFO PEANA

Perfecto para mostradores y oficinas públicas. Tinta de color azul. Soporte adhesivo que garantiza una perfecta adherencia en su base. Cadena plástica. Punta de 1 mm. Trazo de 0,7 mm. **El bolígrafo.**





BOLÍGRAFOS MULTIFUNCIÓN



CÓD.	REF.	
38017	KF01938	1,24€

BOLÍGRAFO 4 COLORES

Bolígrafo retráctil 4 en 1. Escribe en azul, negro, rojo y verde. De cuerpo azul semitransparente. Cómoda sujeción de caucho azul. Punta de 1 mm. Trazo de 0,7 mm. **El bolígrafo.**

ROTULADORES TINTA LÍQUIDA



CÓD.	REF.	COLOR	
72036	KF50140	AZUL	1,18€
72035	KF50139	NEGRO	1,18€
72037	KF50141	ROJO	1,18€

ROTULADOR ROLLER

Rotulador roller de tinta líquida. Con sujeción de caucho para una mayor comodidad. Cuerpo y capuchón transparente del color de la tinta. Clip metálico. Diámetro de bola de 0,7 mm. Trazo de 0,5 mm. **El rotulador.**



ROTULADORES PERMANENTES



CÓD.	REF.	COLOR		
78922	KF26043	AZUL	10	0,70€
59435	KF26042	NEGRO	10	0,70€
78923	KF26044	ROJO	10	0,70€
78924	KF01774	VERDE	10	0,70€
79626	KF26089	SURTIDOS*	-	3,08€

*Estuche de 4 colores.



ROTULADOR PUNTA DE FIBRA PERMANENTE

Rotulador con punta de fibra biselada. Permanente. Indicado para escribir, dibujar, hacer bocetos, diseños, etc. Cuerpo y capuchón del color de la tinta. Trazo de 5 mm. **El rotulador.**

ROTULADORES PERMANENTES



CÓD.	REF.	COLOR	10	0,70€
78926	KF26046	AZUL	10	0,70€
78925	KF26045	NEGRO	10	0,70€
78927	KF26047	ROJO	10	0,70€
78928	KF01773	VERDE	10	0,70€
79627	KF26088	SURTIDOS*	-	3,08€

*Estuche de 4 colores: azul, negro, rojo y verde.

ROTULADOR PUNTA DE FIBRA PERMANENTE

Rotulador permanente con punta redonda. Permanente. Indicado para escribir, dibujar, hacer bocetos, diseños, etc. Cuerpo y capuchón del color de la tinta. Trazo de 3 mm. **El rotulador o estuche.**

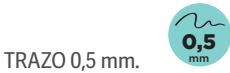

TRAZO 0,5 mm.

CÓD.	REF.	COLOR	10	1,07€
43296	KF01068	NEGRO	10	1,07€
43295	KF01066	SURTIDO*	-	4,10€

*Estuche de 4 uds.: azul, negro, rojo y verde.

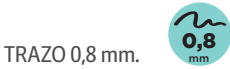

TRAZO 0,8 mm.

CÓD.	REF.	COLOR	10	1,08€
43298	KF01200	NEGRO	10	1,08€

ROTULADOR DE RETROPROYECCIÓN

Rotulador permanente de punta de fibra para transparencias y múltiples superficies. Punta redonda. Tinta de secado rápido. Con capuchón y clip. **El rotulador o estuche.**



CÓD.	REF.	COLOR	0,73€
43302	KF02301	AZUL	0,73€
43301	KF02300	NEGRO	0,73€
43303	KF02302	ROJO	0,73€

ROTULADOR PERMANENTE PARA CD/ DVD

Rotulador marcador especialmente indicado para CD y DVD. Capuchón de color de la tinta. Punta redonda de fibra permanente. Buena resistencia y tintado. Longitud de escritura: 280 m. Trazo de 1 mm. **El rotulador.**



ROTULADORES PARA PIZARRAS BLANCAS



CÓD.	REF.	COLOR	10	0,85€
78930	KF26036	AZUL	- 10	0,85€
78929	KF26035	NEGRO	- 10	0,85€
78931	KF26037	ROJO	- 10	0,85€
78932	KF26009	VERDE	- 10	0,85€
78933	KF00880	SURTIDOS	10 -	0,85€
79628	KF26038	SURTIDOS*	1 -	3,98€

*Blister con 4 rotuladores.

ROTULADOR PIZARRA BLANCA

Rotulador para pizarras blancas con punta redonda. Cuerpo en color blanco y capuchón del color de la tinta. Trazo de 3 mm. **El rotulador o blister.**



ROTULADORES DETECTORES DE BILLETES FALSOS



CÓD.	REF.	4,55€
27716	KF14620	4,55€

ROTULADOR DETECTOR DE BILLETES FALSOS

Fácil de usar. Gracias a una solución química especial es capaz de verificar la autenticidad de los billetes de Euro y de las principales divisas del mundo. 100% fiable. Punta biselada. Trazo entre 2 y 5 mm. **El rotulador.**



CÓD.	REF.	2,22€
48164	KF14623	2,22€

ROTULADOR DETECTOR DE BILLETES FALSOS

Verifica la autenticidad de los billetes de Euro y de las principales divisas del mundo. Punta redonda. Trazo de 3 mm. **El rotulador.**





ESCRITURA Y CORRECCIÓN

ROTULADORES FLUORESCENTES



CÓD.	REF.	COLOR	10	
21768	KF01111	AMARILLO	10	0,67€
26008	KF01114	AZUL	10	0,67€
26007	KF01115	NARANJA	10	0,67€
21770	KF01112	ROSA	10	0,67€
26006	KF01113	VERDE	10	0,67€

ROTULADOR FLUORESCENTE

Punta biselada. Tinta con base de agua. Cuerpo del color de la tinta. Capuchón con clip. Trazo entre 1 y 5 mm. **El rotulador o el estuche.**



CÓD.	REF.	
25837	KF01116	4,32€

Estuche de 4 uds.
(1 amarillo, 1 naranja,
1 rosa y 1 verde)



CÓD.	REF.	
77875	KF01909	4,48€

Estuche de 6 uds.
(1 amarillo, 1 azul, 1 naranja,
1 rojo, 1 rosa y 1 verde)



CÓD.	REF.	COLOR	
58311	KF16035	AMARILLO	1,23€
58314	KF16038	AZUL	1,23€
58315	KF16039	NARANJA	1,23€
58312	KF16036	ROSA	1,23€
58313	KF16037	VERDE	1,23€

ROTULADOR FLUORESCENTE PREMIUM

Rotulador fluorescente Premium con punta biselada. Tinta con base de agua. Disponible en: amarillo, azul, naranja, rosa, verde y violeta. Cuerpo del color de la tinta con sujeción de caucho. Capuchón con clip. Trazo entre 2 y 5 mm. **El rotulador.**



CÓD.	REF.	
155087	KF16127	4,15€

ROTULADOR FLUORESCENTE LIQUID

Rotulador fluorescente con punta biselada para resaltar información importante. Adecuado para la mayoría de los papeles. Cuerpo de plástico transparente que permite ver el nivel de tinta. Tinta líquida a base de agua de colores vibrantes: amarillo, rosa, naranja y verde. Esperanza de vida: 2 años. Trazo de 1 a 4 mm. **El estuche de 4 rotuladores.**



CÓD.	REF.	
162662	KF17806	6,58€

ROTULADOR FLUORESCENTE PASTEL

Estuche de sobremesa con 8 rotuladores fluorescentes. Punta biselada. Tinta con base de agua. Cuerpo del color de la tinta. Capuchón con clip. Colores pastel. Trazo entre 1 y 5 mm. **El estuche.**





CÓD.	REF.	COLOR		
152527	KF17957	AMARILLO PASTEL	-	0,75€
152528	KF17960	AZUL PASTEL	10	0,75€
152529	KF17961	NARANJA PASTEL	10	0,75€
152530	KF17958	ROSA PASTEL	10	0,75€
152531	KF17959	VERDE PASTEL	10	0,75€
152532	KF17962	VIOLETA PASTEL	10	0,75€
152533	KF17963	SURTIDOS *	-	4,62€

* Estuche de 6 unidades

ROTULADOR FLUORESCENTE PASTEL

Rotulador fluorescente con punta biselada. Tinta con base de agua. Cuerpo del color de la tinta. Capuchón con clip. Colores pastel. Trazo entre 1 y 5 mm. **El rotulador o estuche.**



LÁPICES DE ESCRITURA



CÓD.	REF.	
58623	KF26072	0,15€
77884	KF25011*	0,20€

* Con goma.

LÁPIZ DE GRAFITO HB HEXAGONAL

Lápices de grafito con cuerpo hexagonal. N.2 HB. Mina muy resistente a la rotura. Color del cuerpo: rojo. **El lápiz.**



SACAPUNTAS



CÓD.	REF.	
36215	KF02218	0,62€

SACAPUNTAS METÁLICO

Cuerpo de aluminio en forma de cuña. De gran robustez y resistencia. Un uso. **El sacapuntas.**

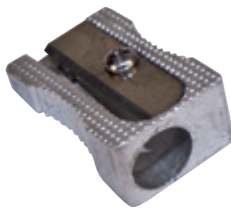

SACAPUNTAS DE SOBREMESA



CÓD.	REF.	
38127	KF02291	24,51€

SACAPUNTAS SOBREMESA MANUAL

Sacapuntas manual que permite un perfecto afilado al centrar el lápiz. Resistentes cuchillas afilalápices. Depósito para virutas. Uso para lápices de 8 mm. Medidas: 100 x 60 x 70 mm. Un uso. **El sacapuntas.**



CÓD.	REF.	USO	
34221	KF00592	1	2,24€
34222	KF00593	2	3,47€

SACAPUNTAS METÁLICO

Interior metálico y cobertura de plástico. Contiene depósito para virutas. Colores surtidos. **El sacapuntas.**



SACAPUNTAS ELÉCTRICO



CÓD.	REF.	
153417	KF18751	36,49€

SACAPUNTAS SOBREMESA ELÉCTRICO

Sacapuntas eléctrico con adaptador o 4 pilas AA. Pilas no incluidas. Afila con muela. 7,2 voltios, 1,83 amperios. Apto para diámetros de lápiz desde 6,5 a 8 mm. Con depósito para virutas. Un uso. **El sacapuntas.**



SACAPUNTAS ELÉCTRICO



CÓD.	REF.	
153412	KF18750	18,18€

SACAPUNTAS SOBREMESA ELÉCTRICO

Sacapuntas eléctrico con cable USB. Se alimenta con cable USB o 2 pilas AA. Pilas no incluidas. Afila con cuchilla. Apto para diámetros de lápiz desde 6,5 a 8 mm. Con depósito para virutas. Un uso. **El sacapuntas.**

GOMA DE BORRAR



CÓD.	REF.	
77881	KF00236	0,45€

GOMA

Goma para borrar lápiz. Color blanco. Altura: 11 mm. Anchura: 22 mm. Longitud: 60 mm. **La goma.**

PORTAMINAS



CÓD.	REF.	MINA	
150486	KF18046	0,5 mm	0,47€
150180	KF01345	0,7 mm	0,47€

PORTAMINAS PLÁSTICO

Portaminas con cuerpo de plástico en color negro y clip negro. Con goma en el pulsador. Incluye 3 minas. **El portaminas.**

PORTAGOMAS



Portagomas.

CÓD.	REF.	
155083	KF14999	1,58€

PORTAGOMAS

Portagomas con clip. Incluye goma blanca redonda de 5 x 90 mm. Cuerpo transparente. **El portagomas.**

Repuesto portagomas.

CÓD.	REF.	
153558	KF15000	0,78€

130 mm x 10 mm Ø



CÓD.	REF.	MINA	
34223	KF00391	0,3 mm	4,00€
34224	KF00392	0,5 mm	4,00€
34225	KF00393	0,7 mm	4,00€

PORTAMINAS KAPPA

Punta retráctil. Empuñadura de caucho con clip metálico. Con goma en el pulsador. Colores surtidos. Mina incluida. **El portaminas.**



CÓD.	REF.	
29657	KF01937	3,55€

PORTAMINAS METÁLICO 0,5 mm

Portaminas con cuerpo en color negro y clip metálico. Con goma en el pulsador. Incluye 3 minas de 0,5 mm. **El portaminas.**

MINAS



CÓD.	REF.	
10691	KF00235	0,24€

MINAS PARA PORTAMINAS

De grafito. Gran resistencia. Dureza HB. Para todo tipo de portaminas. Grosor de 0,5 mm. **El estuche de 12 minas.**



RECAMBIOS BOLÍGRAFOS / ROLLER



CÓD.	REF.	COLOR	
18835	KF21739	AZUL	1,38€
17143	KF21740	NEGRO	1,38€

RECAMBIO ROTULADOR ROLLER MAGNO

Recambio para roller. Tinta permanente para la conservación de documentos. Trazo de 0,5 mm. **El recambio.**

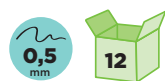

CÓD.	REF.	COLOR	
17843	KF21741	AZUL	0,67€
18520	KF21742	NEGRO	0,67€

RECAMBIO PARA BOLÍGRAFOS ROSCA

Cuerpo metálico. Punta de bola. Trazo de 0,5 mm. **El recambio.**



CÓD.	REF.	COLOR	
09162	KF04244	AZUL	0,71€
18641	KF04243	NEGRO	0,71€

RECAMBIO PARA BOLÍGRAFOS

Cuerpo metálico. Punta de bola. Trazo de 0,7 mm. **El recambio.**



CÓD.	REF.	COLOR	
155268	KF11058	AZUL	4,04€
155269	KF11057	NEGRO	4,04€
155270	KF11059	ROJO	4,04€
155271	KF11060	VERDE	4,04€

BORRABLE

RECAMBIO PARA BOLÍGRAFO BORRABLE

Recambio para bolígrafos Q-connect borrable códigos 153565, 153564, 153566 y 153567. Punta de bola de 1 mm. Trazo de 0,7 mm. **La caja de 3 recambios.**



CÓD.	REF.	COLOR	
300027	KF11048	AZUL	0,20€
300028	KF15394	NEGRO	0,20€

RECAMBIO PARA BOLÍGRAFO PEANA

Cuerpo de plástico transparente. Punta metálica. Trazo de 0,7 mm. **El recambio.**



CORRECTORES

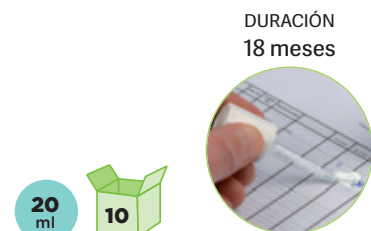

CÓD.	REF.	
52155	KF10507	0,82€

CORRECTOR FRASCO

Corrector de alta calidad y opacidad. Secado rápido. Permite escribir sobre él. Con aplicador de pincel. Contenido: 20 ml. **El frasco.**



CÓD.	REF.	
156237	KF11315	1,33€

CORRECTOR FRASCO

Corrector de alta calidad y opacidad. Secado rápido. Permite escribir sobre él. Con aplicador de espuma en forma de cuña para una aplicación precisa. Contenido: 20 ml. **El frasco.**





ESCRITURA Y CORRECCIÓN

CORRECTORES



CÓD.	REF.	
21776	KF01593	1,68€

CINTA CORRECTORA

Permite corregir en una sola aplicación. Se puede corregir sobre cualquier tipo de papel, no requiere secado, ni deja sombra en las fotocopias. Permite la escritura inmediata con bolígrafo, roller, pluma, etc. Ancho de la cinta: 5 mm. Largo: 8 m. Presentación en bolsa individual de celofán. **La cinta.**



ANCHO x LARGO
5 mm x 8 m



ANCHO x LARGO
4,2 mm x 10 m



CÓD.	REF.	
46794	KF14451	2,42€

CINTA CORRECTORA

Cinta correctora Premium, muy fácil de usar, ergonómica. Una vez aplicado el producto puede escribirse al instante. Con tornillo para el retroceso de cinta. Empuñadura de caucho antideslizante. Ancho de la cinta: 4,2 mm. Largo: 10 m. Presentación en blíster. **La cinta.**



ANCHO x LARGO
4,2 mm x 5 m



CÓD.	REF.	
31252	KF02131	1,67€

MINICINTA CORRECTORA

Se aplica siguiendo el sentido de la escritura, en una sola aplicación. No requiere secado. No deja sombra en las fotocopias. Permite la escritura inmediata con bolígrafo, roller, pluma, etc. Ancho de la cinta: 4,2 mm. Largo: 5 m. Presentación en blíster. **La cinta.**

ANCHO x LARGO
4,2 mm x 5 m



CÓD.	REF.	
37736	KF27028	53,20€

MINICINTA CORRECTORA

Se aplica siguiendo el sentido de la escritura, en una sola aplicación. No requiere secado. No deja sombra en las fotocopias. Permite la escritura inmediata con bolígrafo, roller, pluma, etc. Colores surtidos. Ancho de la cinta: 4,2 mm. Largo: 5 m. **La caja de 28 minicintas.**



ANCHO x LARGO
5 mm x 6 m



CÓD.	REF.	
68113	KF14448	4,17€

MINICINTA CORRECTORA

Se aplica siguiendo el sentido de la escritura, en una sola aplicación. No requiere secado. No deja sombra en las fotocopias. Permite la escritura inmediata con bolígrafo, roller, pluma, etc. En color azul o naranja. Ancho de la cinta: 5 mm. Largo: 6 m. **El blister de 2 minicintas.**

8 ml



CÓD.	REF.	
43345	KF00271	1,45€

CORRECTOR LÁPIZ ROLLER

Corrector lápiz roller de punta metálica. Se desliza suavemente. No se seca. Control del flujo de líquido presionando en el grip. Contenido: 8 ml. **El lápiz corrector.**

PEGAMENTO INSTANTÁNEO



CÓD.	REF.	CONTENIDO	
155144	KF11242	3 g	1,32€

PEGAMENTO INSTANTÁNEO EXTRA FUERTE

Pegamento instantáneo extrafuerte en pocos segundos. Pega todo tipo de materiales. Indicado para trabajos de bricolaje y reparación. Fácil aplicación y garantiza buenos resultados. Tapón antiobstrucción para mantener el producto en buen estado. Resistente a las temperaturas altas. Contenido: 3 g. **El blíster.**

PEGAMENTOS ROLLER

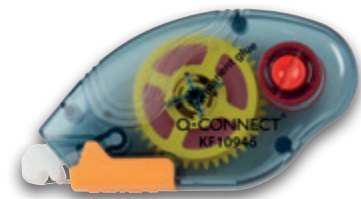

CÓD.	REF.	
34206	KF10943	5,15€

CÓD.	REF.	
150285	KF10946	3,60€

PEGAMENTO ROLLER REMOVIBLE

Pegamento en cinta, limpio, rápido y preciso. Pega papel, cartón, fotografía, etc. No deja residuos. Medidas: 6,5 mm (ancho) x 10 m (largo). **El roller.**

PEGAMENTO ROLLER PERMANENTE

Pegamento de fácil manejo rápido y limpio. Ofrece una adhesión permanente y unos resultados excelentes. Pega papel, cartón, fotografías, etc. No deja residuos. Medidas: 6,5 mm (ancho) x 8,5 m (largo). **El roller.**

PEGAMENTOS EN BARRA

PEGAMENTO EN ESPRAY

SIN DISOLVENTE

REPOSICIONABLE



CÓD.	REF.	CONTENIDO		
36210	KF10504	10 g	25	0,70€
36211	KF10505	20 g	-	0,82€
36212	KF10506	40 g	-	1,45€

CÓD.	REF.	CONTENIDO	
25201	KF01071	400 ml	13,00€

PEGAMENTO EN ESPRAY

Adhesivo reposicionable transparente para uso profesional. No mancha y se hace permanente al paso de unos minutos. Para montajes de fotografías, mapas, dibujos y otros materiales impresos, porosos y no porosos. Pulverización controlada. Sin CFC (Clorofluorocarburos). **El bote.**



PEGAMENTO EN BARRA

Lápiz adhesivo de alta calidad. Máximo deslizamiento sobre el papel. Secado instantáneo, no humedece el papel. No deja grumos ni filamentos. Para papel, cartón, fotos, telas, etc. **La barra.**

LIMPIADOR DE PEGAMENTOS

SUJETACOSAS



96 pastillas

CÓD.	REF.	CONTENIDO	
64628	KF18620	200 ml	10,72€

CÓD.	REF.	
53161	KF04590	2,38€

LIMPIADOR DE PEGAMENTO EN ESPRAY

Eliminación sencilla de restos de pegamento y etiquetas adhesivas. Despega sin dejar residuos. Rápido y eficiente. Adecuado para uso en madera, metal, vidrio y la mayoría de los plásticos. Spray con cepillo aplicador para ayudar en la limpieza. **El bote.**

SUJETACOSAS MASILLA ADHESIVA

Masilla adhesiva precortada de "quita y pon" con múltiples aplicaciones. Para fijar cosas de poco peso en todas partes. Sustituye a la cinta adhesiva, grapas y chinchetas. Sin agujerear. No deja huella cuando se retira, puede volverse a usar. Contenido: 70 g. **El blíster.**





TIJERAS DE OFICINA

CÓD.	REF.	
33187	KF01228	1,53€

TIJERA DE OFICINA

Hoja de acero inoxidable. Mango de plástico. Presentación en blíster. Longitud 17 cm (7"). **La tijera.**



17 cm



17 cm

CÓD.	REF.	
43305	KF03986	5,35€

TIJERA DE OFICINA

Hoja de acero inoxidable. Mango de caucho. Presentación en blíster. Longitud 17 cm (7"). **La tijera.**



CÓD.	REF.	LONGITUD	
20336	KF01227	8" (20 cm)	2,68€
20337	KF02340	10" (25 cm)	3,58€

TIJERA DE OFICINA

Diferentes tamaños. De acero inoxidable y mango de plástico negro. Presentación en blíster. **La tijera.**



21 cm



CÓD.	REF.	
58137	KF15757	3,57€

TIJERA DE OFICINA PARA ZURDOS

Tijera de oficina Q-Connect® para zurdos. Su diseño está especialmente indicado para una mejor sujeción y comodidad para los zurdos. Hoja de acero inoxidable y mango de plástico negro. Presentación en blíster. Longitud: 21 cm (8"). **La tijera.**



21 cm

CÓD.	REF.	
43306	KF03987	5,83€

TIJERA DE OFICINA

Hoja de acero inoxidable con punta pico. El mango está hecho de ABS y caucho para una sujeción comoda y un corte preciso. Presentación en blíster. Longitud 21 cm (8"). **La tijera.**

TIJERAS ESCOLARES



13 cm



CÓD.	REF.	
34220	KF15295	1,10€

TIJERA ESCOLAR

Con puntas redondeadas antipinchazos y hoja de acero inoxidable. Mango de plástico agradable al tacto. Apta para uso doméstico, de oficina y escolar. Corta papel, cartón, fotos, tela, etc. Longitud: 13 cm. **La tijera.**

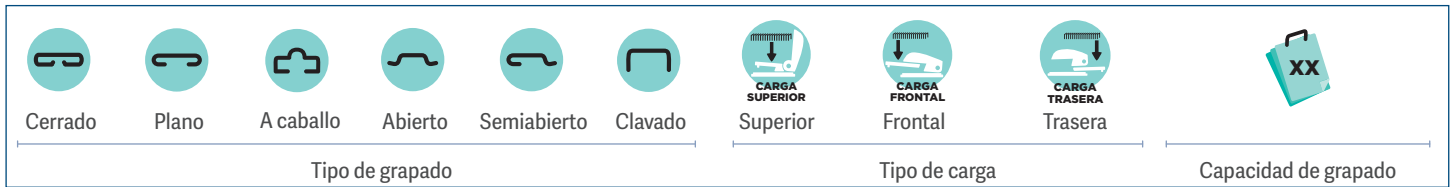

Tipos de grapado



Grapado cerrado: grapado estándar. Necesita un extraegrapas para quitar la grapa.



Grapado plano: ahorra espacio al archivar, evitando que las esquinas grapadas abulten.



Grapado a caballo: grapas para folletos y catálogos con espacio en la grapa que permite colgar los catálogos sujetándose por ella misma.



Grapado abierto: grapado fácil de quitar, sin necesidad de extraegrapas.



Grapado clavado: útil para fijar en madera, corcho...

Tipos de carga



Carga superior: se abre la grapadora y se introducen las grapas en el canal.



Carga a presión/frontal: el canal se libera presionando un botón, se introducen las grapas en él y se presiona el canal para que vuelva a su sitio.



Carga trasera: el canal se libera por la parte trasera de la grapa.

Capacidad de grapado



Capacidad de grapado: es el nº máximo de hojas que grapa una grapa, utilizando un papel estándar de 80 g/m².

Profundidad de entrada del papel: distancia máxima a la que se puede grapar el documento desde el borde de la hoja.

Tipo de grapa a utilizar: la nomenclatura estándar se forma por dos parámetros: la referencia de la grapa (22, 24, 26...) y el largo de las patas de la grapa en mm.

GRAPADORAS DE SOBREMESA



CÓD. REF. **73962** KF15933 5,40€

GRAPADORA DE PLÁSTICO

Grapadora de plástico negro con mecanismo metálico. Usa grapas nº 10. Longitud del grapado al borde de la hoja: 59 mm. Carga 2 peines (100 grapas). Con extraegrapas trasero. Longitud de la base: 100 mm. Medidas: 24 x 40 x 105 mm. **La grapadora.**



CÓD. REF. **43276** KF00991 7,62€

GRAPADORA DE PLÁSTICO

Grapadora de plástico gris y verde con mecanismo metálico. Usa grapas nº 10. Longitud del grapado al borde de la hoja: 55 mm. Carga 2 peines (100 grapas). Superficie verde de caucho antideslizante. Con extraegrapas trasero. Longitud de la base: 105 mm. Medidas: 24 x 45 x 105 mm. **La grapadora.**



ARTÍCULOS DE SOBREMESA

GRAPADORAS DE SOBREMESA



CÓD.	REF.	COLOR	
31631	KF02151	AZUL	5,71€
25510	KF01056	NEGRO	5,71€
31632	KF02152	ROJO	5,71€

GRAPADORA DE PLÁSTICO

Grapadora de plástico ABS con mecanismo metálico. Usa grapas nº 24/6 y 26/6. Carga 2 peines (100 grapas). Longitud del grapado a 55 mm del borde de la hoja. Longitud de la base: 135 mm. Medidas: 34 x 50 x 135 mm. **La grapadora.**

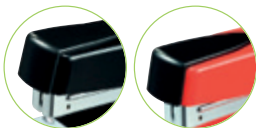

CÓD.	REF.	
25511	KF01057	11,24€

GRAPADORA DE PLÁSTICO

Grapadora ABS negra con mecanismo metálico. Usa grapas nº 24/6 y 26/6. Longitud del grapado a 80 mm del borde de la hoja. Carga 3 peines (150 grapas). Longitud de la base: 162 mm. Medidas: 37 x 55 x 162 mm. **La grapadora.**



CÓD.	REF.	COLOR	
31633	KF02149	AZUL	9,84€
25512	KF01044	NEGRO	9,84€
31634	KF02150	ROJO	9,84€

GRAPADORA METÁLICA

Grapadora metálica. Usa grapas nº 24/6 y 26/6. Longitud del grapado a 60 mm del borde de la hoja. Carga 2 peines (100 grapas). Longitud de la base: 139 mm. Medidas: 35 x 54 x 139 mm. **La grapadora.**

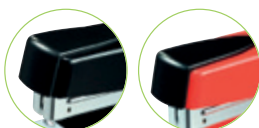

CÓD.	REF.	
25513	KF01231	15,35€

GRAPADORA METÁLICA

Grapadora metálica negra. Usa grapas nº 24/6 y 26/6. Longitud del grapado a 85 mm del borde de la hoja. Carga 3 peines (150 grapas). Extragrapado incluido. Longitud de la base: 165 mm. Medidas: 37 x 59 x 165 mm. **La grapadora.**



CÓD.	REF.	
47487	KF11064	3,29€

GRAPADORA DE PLÁSTICO

Grapadora de plástico azul, con mecanismo metálico. Usa grapas 22/6 y 24/6. Capacidad de grapado: 25 hojas. Longitud de grapado: 65 mm del borde. Capacidad de carga de 1 peine (50 grapas). Longitud de la base: 120 mm. Medidas: 30 x 55 x 120 mm. **La grapadora.**



CÓD.	REF.	
43278	KF00993	19,29€

GRAPADORA DE PLÁSTICO

Grapadora de plástico con atractivos colores verde y gris y mecanismo metálico. Usa grapas 22/6, 24/6 y 26/6. Superficie verde de caucho antideslizante. Carga 2 peines (100 grapas). Longitud de grapado al borde de la hoja: 63 mm. Longitud de la base: 142 mm. Medidas: 43 x 62 x 142 mm. **La grapadora.**



CÓD.	REF.	
43277	KF00992	17,02€

GRAPADORA DE PLÁSTICO

Grapadora de plástico verde y gris con mecanismo metálico. Usa grapas de 22/6, 24/6 y 26/6. Longitud del grapado al borde de la hoja: 55 mm. Carga 3 peines (150 grapas). Grapado cerrado plano. Superficie verde de caucho antideslizante. Longitud de la base: 147 mm. Medidas: 43 x 68 x 147 mm. **La grapadora.**

GRAPADORAS DE TENAZA

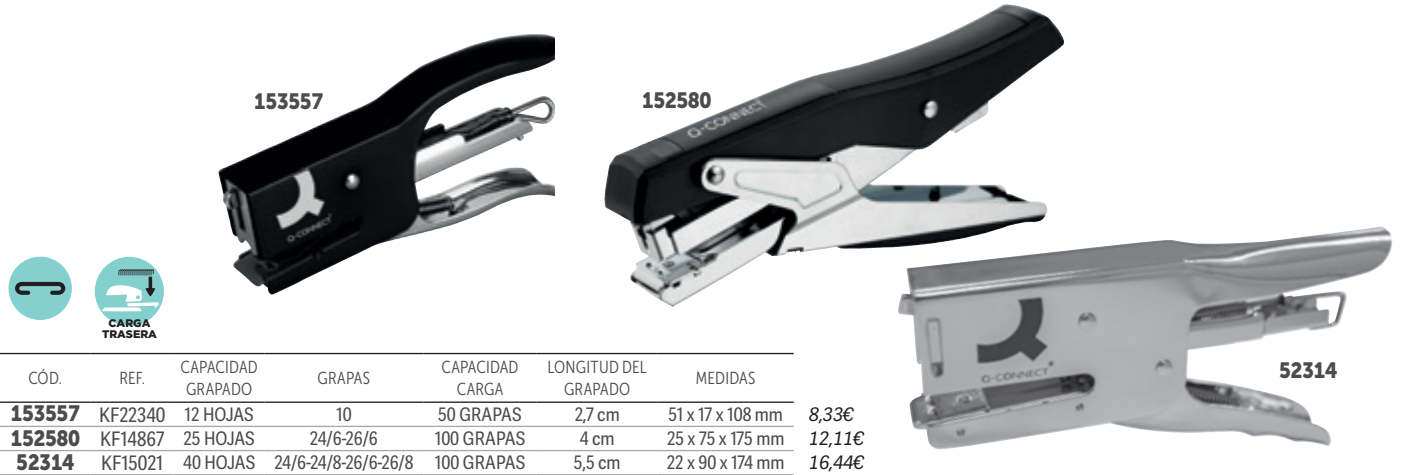

153557 152580 52314

CÓD.	REF.	CAPACIDAD GRAPADO	GRAPAS	CAPACIDAD CARGA	LONGITUD DEL GRAPADO	MEDIDAS	
153557	KF22340	12 HOJAS	10	50 GRAPAS	2,7 cm	51 x 17 x 108 mm	8,33€
152580	KF14867	25 HOJAS	24/6-26/6	100 GRAPAS	4 cm	25 x 75 x 175 mm	12,11€
52314	KF15021	40 HOJAS	24/6-24/8-26/6-26/8	100 GRAPAS	5,5 cm	22 x 90 x 174 mm	16,44€

GRAPADORA

Grapadora de tenaza metalizada de alta calidad y resistencia. Carga trasera. Grapado plano. **La grapadora.**

GRAPADORAS PROFESIONALES DE BRAZO LARGO



CÓD. REF. 20

CÓD.	REF.	
156136	KF02292	23,42€

GRAPADORA DE BRAZO LARGO

Grapadora metálica de brazo largo ideal para grapar hojas de grandes dimensiones y centros de página. Posee una guía calibrada que permite ajustar el papel. Carga frontal. Profundidad del grapado de 317 mm. Usa grapas 24/6 y 26/6. Color negro. Medidas: 95 x 60 x 390 mm. **La grapadora.**

GRAPADORAS PROFESIONALES



CÓD. REF. 115

CÓD.	REF.	
156137	KF02293	73,56€

GRAPADORA DE GRAN CAPACIDAD

Grapadora metálica de gran capacidad. Grapa hasta 115 hojas. Carga trasera. Profundidad de entrada de papel ajustable de 10 - 70 mm. Utiliza grapas 923 (8/14 mm). Color negro. Medidas: 183 x 67 x 280 mm. **La grapadora.**

GRAPADORAS ELÉCTRICAS

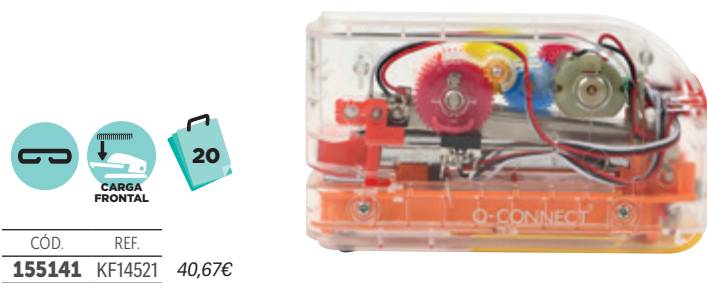

CÓD. REF. 20

CÓD.	REF.	
155141	KF14521	40,67€

GRAPADORA ELÉCTRICA

Grapadora eléctrica fabricada en plástico transparente con mecanismo de colores. Ideal para uso frecuente. Diseño muy atractivo. Usa 4 pilas AA (no incluidas) o con adaptador. Usa grapas nº24/6 y 26/6. Distancia de grapado de 10 mm. Grapa hasta 20 hojas de papel 80 g/m² con grapas de 26/6 y 15 hojas con grapas de 24/6. Carga frontal. Medidas: 52 x 77 x 131 mm. **La grapadora.**

CÓD.	REF.	
155142	KF14522	10,78€

ADAPTADOR

Adaptador de corriente para modelo de grapadora KF14521 (cód. 155141). 100-240 V. 50-60 HZ. **El adaptador.**



EXTRAERGRAPAS



CÓD. REF. 1,15€

CÓD.	REF.	
25514	KF01232	1,15€

EXTRAERGRAPAS

Fabricado en plástico y metal. Muy fácil extracción. Con cierre de seguridad. Color negro. Medidas: 55 x 25 x 35 mm. **El extraergrapas.**



CÓD. REF. 16,45€

CÓD.	REF.	
73961	KF15934	16,45€

EXTRAERGRAPAS DE TENAZA

Extraergrapas de tenaza fabricado en metal. Fuerte, cómodo y resistente, extrae grapas fácilmente sin romper el papel. Universal, es apropiado para todo tipo de grapas. Medidas: 20 x 72 x 135 mm. **El extraergrapas.**

TAMAÑOS DE GRAPAS

TAMAÑO REAL

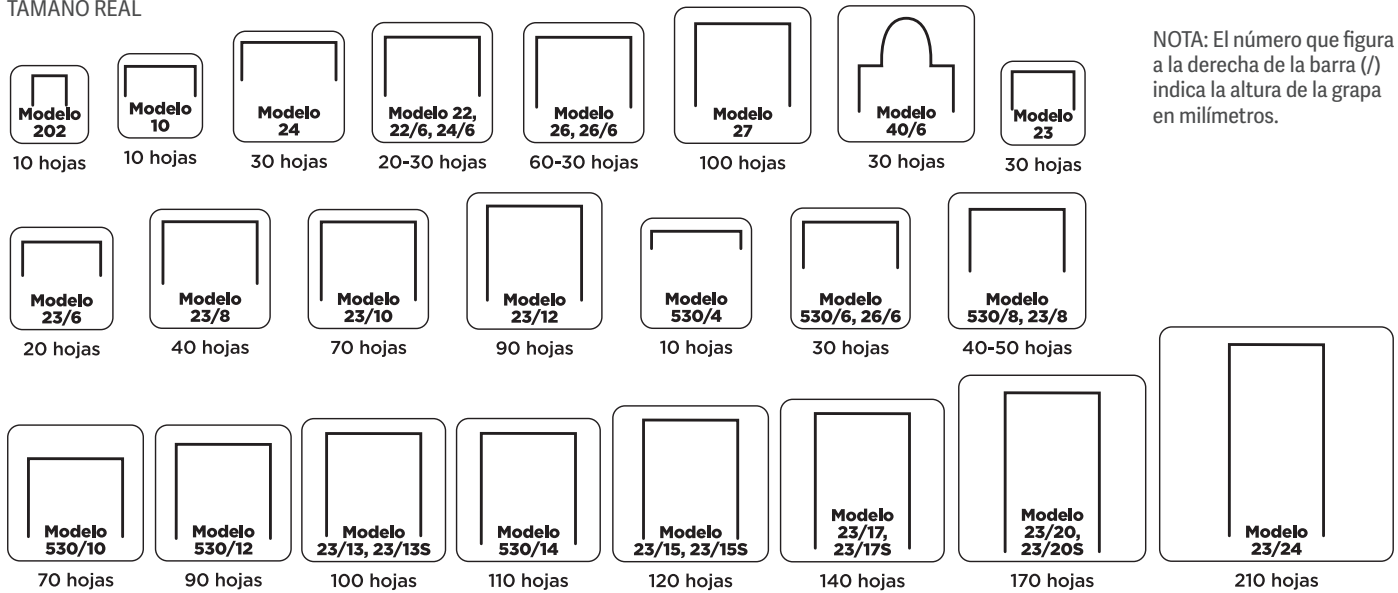

NOTA: El número que figura a la derecha de la barra (/) indica la altura de la grapa en milímetros.

GRAPAS



CÓD.	REF.	Nº	TIPO		
19804	KF01279	22/6	COBREADAS	50	0,56€
26962	KF02930	23/6	COBREADAS	10	0,95€
08844	KF01281	10	GALVANIZADAS	50	0,44€
32038	KF01278	22/6 24/6	GALVANIZADAS	-	0,58€

GRAPAS

Fabricadas con alambre de alta calidad. **La caja de 1000 grapas.**

TALADRADORES DE UN TALADRO



CÓD.	REF.	
153423	KF18765	2,47€

TALADRADOR

Perforador de un taladro con cuerpo metálico y punzón de metal. Muy práctico. Forma ergonómica para perforar hasta 6 hojas con comodidad y precisión. **El taladrador.**



TALADRADORES DE DOS TALADROS



CÓD.	REF.	COLOR	
31635	KF02153	AZUL	4,90€
25515	KF01233	NEGRO	4,90€
31636	KF02154	ROJO	4,90€



TALADRADOR METÁLICO

Parte superior de plástico y base metálica, con base antideslizante de plástico. Abertura de 1 mm, con capacidad para perforar hasta 10 hojas. Con guía ajustable para alinear el papel. Medidas de la base: 97 x 60 mm. **El taladrador.**

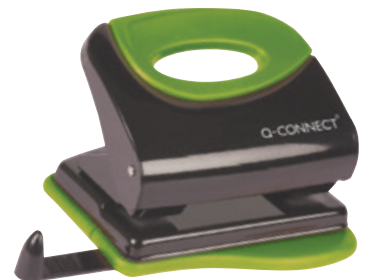

CÓD.	REF.	TALADRA	
43280	KF00995	20 HOJAS	18,05€
43281	KF00996	30 HOJAS	20,95€

TALADRADOR METÁLICO

Taladrador metálico con empuñadura verde de caucho antideslizante. Con regleta tope para alinear el papel. Diseño en atractivos colores. Medidas de la base: 115 x 100 mm. **El taladrador.**

TALADRADORES DE DOS TALADROS

20



CÓD.	REF.	COLOR	
31637	KF02155	AZUL	8,00€
25516	KF01234	NEGRO	8,00€
31638	KF02156	ROJO	8,00€

TALADRADOR METÁLICO

Parte superior de plástico y base metálica, con base antideslizante de plástico. Abertura de 2 mm, con capacidad para perforar hasta 20 hojas. Con guía ajustable para alinear el papel. Medidas de la base: 99 x 80 mm. **El taladrador.**

27



CÓD.	REF.	
25517	KF01235	14,68€

TALADRADOR METÁLICO

Parte superior de plástico y base metálica, con base antideslizante de plástico. Tiene regleta tope para alinear el papel. Con capacidad para taladrar 27 hojas. Abertura de 2,7 mm. Color negro. Medidas de la base: 110 x 120 mm. **El taladrador.**

35



CÓD.	REF.	
25518	KF01236	30,93€

TALADRADOR METÁLICO

Parte superior de plástico y base metálica, con base antideslizante de plástico. Capacidad para taladrar 35 hojas. Abertura de 3,5 mm. Dispone de regleta tope para alinear el papel. Color negro. Medidas de la base: 150 x 115 mm. **El taladrador.**

TALADRADORES DE CUATRO TALADROS

65



CÓD.	REF.	
25519	KF01237	59,52€

TALADRADOR METÁLICO

Parte superior de plástico y base metálica, con base antideslizante de plástico. Alta capacidad de taladro, apertura de 6,5 mm/65 hojas. Con regleta tope para alinear el papel. Color negro. Medidas de la base: 210 x 113 mm. **El taladrador.**

16



CÓD.	REF.	
25520	KF01238	23,92€

TALADRADOR METÁLICO

Metálico, con carcasa de plástico. Con regleta tope para alinear el papel y capacidad para taladrar 16 hojas. Abertura de 1,6 mm. 4 taladros. Color negro. Medidas de la base: 80 x 268 mm. **El taladrador.**

TALADRADORES DE GRAN CAPACIDAD

100



REPUESTO

CÓD.	REF.	
156181	KF11284	4,64€

Pack de 10 discos de repuesto para taladradora

CÓD.	REF.	
153424	KF18766	113,43€

TALADRADOR METÁLICO

Taladrador de gran capacidad con palanca de empuñadura. Capacidad para perforar 100 hojas. Parte superior de plástico y base metálica, con base antideslizante de plástico. Contiene pieza removible de plástico para sujetar el papel. Medidas: 129 x 200 x 281 mm. **El taladrador.**





FECHADORES

4 mm
10 AGO 2022

5 mm
10 AGO 2022

CÓD.	REF.	ALTURA TIPO	
77912	KF22370	4 mm	4,73€
77913	KF22371	5 mm	4,85€

FECHADOR MANUAL

Entintaje manual. Incluye mes/día/año. Con banda para 12 años. **El fechador.**



4 mm
11 AGO 2022

ALMOHADILLA DE REPUESTO

CÓD.	REF.	
155387	KF14527	0,76€

CÓD.	REF.	
155386	KF14526	5,76€

FECHADOR AUTOMÁTICO

Fechador automático de 4 mm. Entintaje automático. Incluye día/mes/año. Tinta de color negra. Con banda hasta 2026. **El fechador.**



REPUESTOS PARA SELLOS

CÓD.	REF.	
155387	KF14527	0,76€

ALMOHADILLA REPUESTO PARA SELLOS

Almohadilla de tinta negra indicada para sellos automáticos como el código 155386. **La almohadilla.**



TAMPONES



TAMPÓN

Tampón para sellos. **El tampón.**

TAMPÓN Nº1. Medidas: 126 x 81 mm.

CÓD.	REF.	COLOR	
150750	KF15438	AZUL	6,70€
150751	KF15440	NEGRO	6,70€
150752	KF15441	ROJO	6,70€
150753	KF15439	VERDE	6,70€

TAMPÓN Nº2. Medidas: 110 x 70 mm.

CÓD.	REF.	COLOR	
52387	KF25209	AZUL	4,33€
52388	KF25211	NEGRO	4,33€
150747	KF25212	ROJO	4,33€
150748	KF25210	VERDE	4,33€
150749	KF25213	VIOLETA	4,33€
52389	KF25214	NEUTRO*	4,33€

* Sin entintar

TAMPÓN Nº3. Medidas: 90 x 55 mm.

CÓD.	REF.	COLOR	
150743	KF16313	AZUL	4,07€
150744	KF16315	NEGRO	4,07€
150745	KF16316	ROJO	4,07€
150746	KF16314	VERDE	4,07€
156730	KF17284	NEUTRO*	4,07€

* Sin entintar

TINTAS



28 ml

CÓD.	REF.	COLOR	
52390	KF25103	AZUL	1,95€
52391	KF25105	NEGRO	1,95€
52392	KF25108	ROJO	1,95€
150754	KF25104	VERDE	1,95€
150755	KF25109	VIOLETA	1,95€

TINTA TAMPÓN

Tinta para entintar tampón. De máximo rendimiento. **El frasco de 28 ml.**

PESACARTAS

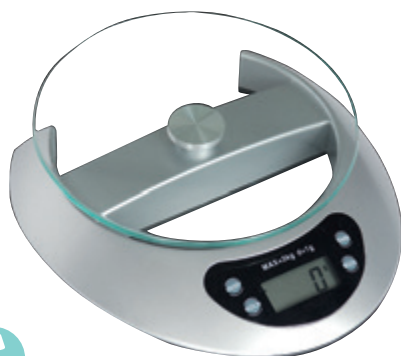

3 KILOS

CÓD.	REF.	
36156	KF04231	74,97€

PESACARTAS OFICINA 3 kg

Plataforma de cristal templado de 4 mm. Con capacidad hasta 3 kg. Graduación cada 1 g. Pantalla LCD. Trabaja con 2 pilas CR2025 (incluidas). Diámetro: 170 mm. Medidas de la base: 190 x 210 mm. **El pesacartas.**

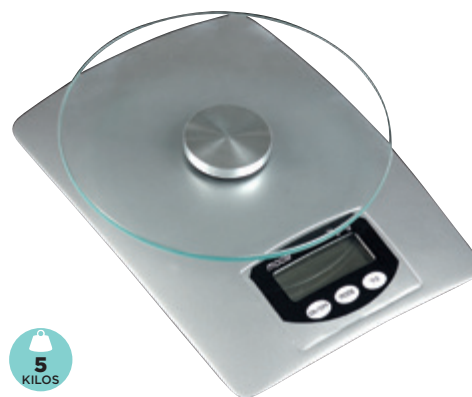

5 KILOS

CÓD.	REF.	
36157	KF04232	80,55€

PESACARTAS OFICINA 5 kg

Plataforma de cristal templado de 4 mm. Con capacidad hasta 5 kg. Graduación cada 2 g. Pantalla LCD. Trabaja con 1 pila CR2025 (incluida). Diámetro: 150 mm. Medidas de la base: 140 x 200 mm. **El pesacartas.**

ENCUADERNADORES



CÓD.	REF.	UDS./CAJA	
75637	KF26118	100	12,73€
75638	KF26117	50	7,24€

ENCUADERNADOR FÁSTENER DORADO

Mecanismo metálico de encuadernación. Lengüeta y compresor. **La caja.**



CÓD.	REF.	
74292	KF26083	4,45€

ENCUADERNADOR FÁSTENER PLATEADO

Mecanismo metálico de encuadernación. Lengüeta y compresor. **La caja de 50 unidades.**

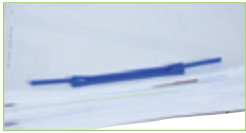

CÓD.	REF.	
42976	KF02282	41,53€

ENCUADERNADOR FÁSTENER E-CLIPS

Encuadernador fástener con forma de E-Clips fabricado en plástico. Color azul.

La caja de 100 unidades.

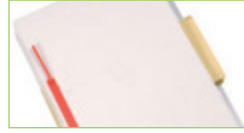
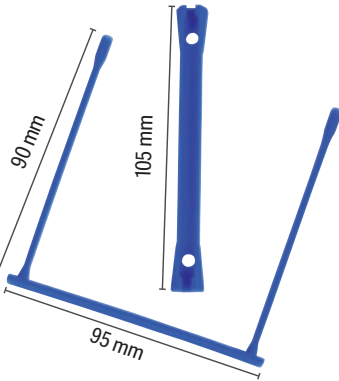

CÓD.	REF.	
51871	KF02281	53,51€

ENCUADERNADOR FÁSTENER D-CLIPS

Encuadernador fástener con forma de D-Clips fabricado en plástico. Interior metálico. Se puede doblar en cualquier sentido. Color rojo.

La caja de 100 unidades.

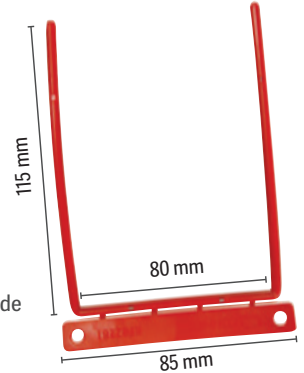

CHINCHETAS



CÓD.	REF.	
28725	KF02020	2,42€

CHINCHETAS COLORES

Chinchetas de cabeza plana. Plastificadas. Diámetro de la cabeza: 9 mm. Colores surtidos. **La caja de 120 unidades.**



CÓD.	REF.	
28724	KF02018	2,42€

CHINCHETAS DORADAS

Chinchetas de cabeza plana. Diámetro de la cabeza: 9 mm. **La caja de 120 unidades.**

CLIPS

MEDIDAS APROXIMADAS

PLANOS PUNTA REDONDA

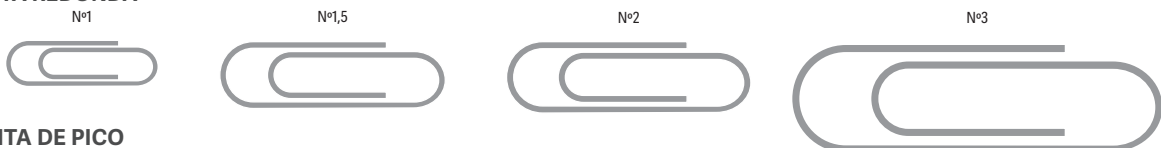

PLANOS PUNTA DE PICO

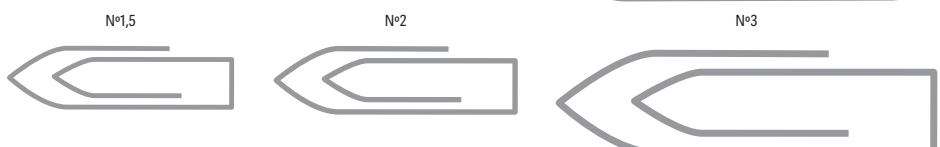

LABIADOS

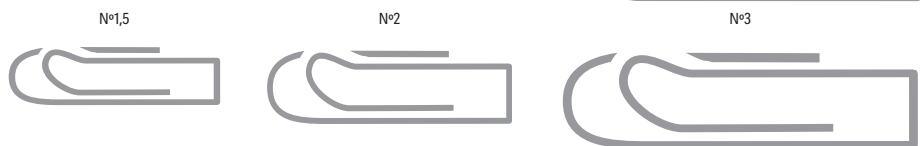

CÓD.	
77871	6,85€

CLIPS NIQUELADOS

Clips metálicos de alta calidad. Punta de pico. Plano. **Caja de 1000 unidades.**



CÓD.	
28726	2,40€

CLIPS NIQUELADOS

Medida: 26 mm. No. 1,5. Punta de pico. Labiado. **La caja de 125 unidades.**



CLIPS



CÓD.	REF.	Nº	MEDIDAS	CALIBRE ALAMBRE	TIPO		
37995	KF04476	1	20 mm	0,9 mm	PLANO	10	0,47€
15723	KF01311	1,5	30 mm	0,9 mm	PLANO	-	0,65€
15724	KF01316	2	32 mm	0,9 mm	LABIADO	-	0,64€
67885	KF04473	3	43 mm	1,1 mm	LABIADO	10	1,82€
15725	KF01677	4	50 mm	1,15 mm	PLANO*	10	1,47€

*Punta pico.



CLIPS NIQUELADOS

Clips metálicos de alta calidad. **La caja de 100 unidades.**



CÓD.	REF.	Nº	MEDIDAS
163317	KF11380	1	20 mm
163318	KF11381	4	50 mm

CLIPS DE ZINC

Calidad extra. Fabricados en zinc. Punta redonda. Labiados. **La caja de 100 unidades.**



CÓD.	REF.	Nº	MEDIDAS	UDS./CAJA	
28727	KF02024	1,5	28 mm	100	2,40€
28729	KF02027	3	50 mm	30	2,40€

CLIPS COLORES RAYADOS

Colores surtidos. Punta redonda. Planos. **La caja.**



CÓD.	REF.	Nº	MEDIDAS	UDS./CAJA	
28737	KF02042	1,5	26 mm	125	2,40€
28728	KF02026	3	50 mm	30	2,40€

CLIPS COLORES SURTIDOS

Colores surtidos. Planos. **La caja.**

PINZAS



CÓD.	REF.	MEDIDAS	
155964	KF01287	25 mm	4,35€
155965	KF01288	32 mm	6,13€
155966	KF01289	51 mm	8,69€

PINZA METÁLICA

Pinza de pala fija sujetapapeles con agujero para colgar. **La caja de 10 unidades.**



CÓD.	REF.	COLOR	Nº	MEDIDAS	
63413	KF01282	NEGRO	1	19 mm	0,89€
155967	KF03651	SURTIDOS	1	19 mm	1,07€
155968	KF03652	SURTIDOS	2	24 mm	1,35€
63414	KF01283	NEGRO	2	25 mm	1,11€
63415	KF01284	NEGRO	3	32 mm	1,78€
155969	KF03653	SURTIDOS	3	32 mm	1,98€
63416	KF01285	NEGRO	4	42 mm	3,78€
63417	KF01286	NEGRO	5	51 mm	5,56€

PINZA METÁLICA REVERSIBLE

Pinza sujetapapeles reversible. **La caja de 10 unidades.**



CÓD.	REF.	
28733	KF02035	2,40€

PINZA METÁLICA REVERSIBLE DE COLORES

Medida: 19 mm. Colores surtidos. **La caja de 6 unidades.**



CÓD.	REF.	
28732	KF02033	2,42€

PINZA FANTASÍA

Medida: 32 mm. **La caja de 10 unidades.**

PORTACLIPS

CÓD.	REF.	
31618	KF02132	2,15€

PORTACLIPS PLÁSTICO

Forma cuadrada. Imantado. Depósito transparente. Contiene clips. Medidas: 42 x 67 mm. **El portaclips.**



CÓD.	REF.	
31619	KF02133	2,68€

PORTACLIPS PLÁSTICO

Forma redonda. Imantado. Depósito transparente con 2 departamentos. Ideal para separar clips de distintos tamaños, color, forma... Contiene clips. Medidas: Ø 60,4 x 72,5 mm. **El portaclips.**



CAJAS DE CAUDALES

200 x 90 x 160 mm / 8"

CÓD.	REF.	COLOR	
37657	KF03319	AZUL	30,67€
37606	KF04277	NEGRO	30,67€
37658	KF03320	PLATA	30,67€
37656	KF03318	ROJO	30,67€

250 x 90 x 180 mm / 10"

CÓD.	REF.	COLOR	
37660	KF03323	AZUL	38,24€
37607	KF04278	NEGRO	38,24€
37661	KF03324	PLATA	38,24€
37659	KF03322	ROJO	38,24€

300 x 90 x 240 mm / 12"

CÓD.	REF.	COLOR	
37663	KF03327	AZUL	45,25€
37608	KF04279	NEGRO	45,25€

ACERO



CAJA CON BANDEJA PORTAMONEDAS Y BILLETES

Estructura de acero de 0,8 mm de espesor. Con clasificador para monedas de euro. Incluye 2 juegos de llaves. Bandeja extraíble con hueco para billetes. **La caja.**

ACERO

CÓD.	REF.	COLOR	
37654	KF02608	AZUL	25,78€
37605	KF02601	NEGRO	25,78€
37655	KF03316	PLATA	25,78€
37653	KF04247	ROJO	25,78€

CAJA CON BANDEJA PORTAMONEDAS Y BILLETES

Estructura de acero de 0,8 mm de espesor. Incluye 2 juegos de llaves. Con clasificador para monedas. Bandeja extraíble con hueco para billetes. (6"). Medidas: 152 x 80 x 115 mm. **La caja.**

ACERO

CÓD.	REF.	
37609	KF04280	90,53€

CAJA CON BANDEJA PORTAMONEDAS Y BILLETES

Estructura de acero de 0,8 mm de espesor. Con clasificador para monedas y billetes de euro. Incluye 2 juegos de llaves. Color negro. Medidas: 370 x 110 x 290 mm. Peso: 3,5 kg. **La caja.**

APOYALIBROS

CÓD.	REF.	
35525	KF00837	11,45€

APOYALIBROS METÁLICO

Juego de 2 soportes sujetalibros metálicos. Color negro. Medidas: 165 x 165 x 127 mm. **El juego.**





APOYALIBROS

CÓD.	REF.	
77867	KF15098	11,93€

APOYALIBROS METÁLICO REJILLA

Juego de 2 apoyalibros metálicos de rejilla. Diseño atractivo y resistente. Color negro. Medidas: 165 x 152 x 135 mm. **El juego.**



CÓD.	REF.	
24223	KF00857	8,64€

APOYALIBROS METÁLICO REJILLA

Juego de 2 apoyalibros metálicos de rejilla, con un diseño muy atractivo. Color negro. Medidas: 170 x 135 x 135 mm. **El juego.**

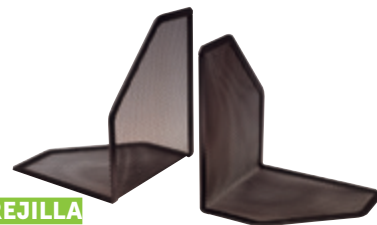

PORTAMONEDAS

CÓD.	REF.	
47481	KF10912	9,20€

PORTAMONEDAS MUELLE

Portamonedas con muelle válido para las 8 fracciones de euro (monedas de 1, 2, 5, 10, 20 y 50 céntimos, 1 y 2 €). Ideal para taxistas, kioscos de prensa, kioscos de la ONCE, camareros, aparcacoches, etc. Color transparente y azul. Medidas: 75 x 105 x 32 mm. **El portamonedas.**



CUBILETES PORTALÁPICES



CÓD.	REF.	COLOR	
24220	KF00864	NEGRO	4,93€
24221	KF00846	PLATA	4,93€
24222	KF00882	ROJO	4,93€

CUBILETE PORTALÁPICES

Cubilete redondo para alojar bolígrafos, lápices, rotuladores... Metálico de rejilla. No incluye accesorios. Medidas: 105 mm alto x 86 mm de diámetro. **El cubilete.**



CÓD.	REF.	COLOR	
156228	KF11219	NEGRO	9,67€
156227	KF11218	PLATA	9,67€
156229	KF11220	TURQUESA	9,67€

CUBILETE PORTALÁPICES

Cubilete redondo de metal de rejilla con 3 compartimentos para clasificar bolígrafos, rotuladores o lápices. Medidas: 147 mm alto x 110 mm de diámetro. No incluye accesorios. **El cubilete.**



CÓD.	REF.	
156230	KF11221	8,80€

CUBILETE PORTALÁPICES

Cubilete cuadrado de metal con diseño moderno y elegante que da un toque diferente al escritorio. No incluye accesorios. Color negro. Medidas: 108 x 72 mm. **El cubilete.**



CÓD.	REF.	COLOR	
156231	KF11222	BLANCO	8,80€
156233	KF11224	ROSA	8,80€
156232	KF11223	TURQUESA	8,80€

CUBILETE PORTALÁPICES

Cubilete redondo de metal con diseño de rejilla en círculos. Perfecto para alojar lápices, rotuladores, bolígrafos. No incluye accesorios. Medidas: Ø 80 x 100 m. **El cubilete.**



CÓD.	REF.	
156234	KF11303	8,24€

CUBILETE PORTALÁPICES

Cubilete portalápices redondo fabricado en plástico resistente. Giratorio. Dividido en 4 compartimentos de 4 colores distintos ideal para separar los bolígrafos, lápices, rotuladores, etc. Medidas: Ø110 x 110 mm. **El cubilete.**



CUBILETE PORTALÁPICES

Cubilete redondo para bolígrafos, lápices, rotuladores. Fabricado en plástico resistente. Colores opacos y translúcidos. Medidas: Ø75 x 100 mm. **El cubilete.**

CÓD.	REF.	COLOR	
156294	KF19028	AZUL OPACO	1,71€
156296	KF19030	AZUL TRANSLÚCIDO	1,71€
156293	KF19027	NEGRO OPACO	1,71€
156295	KF19029	ROJO OPACO	1,71€
156297	KF19031	VERDE TRANSLÚCIDO	1,71€

ORGANIZADORES DE SOBREMESA



CÓD.	REF.	
29620	KF00867	6,65€

ORGANIZADOR DE SOBREMESA METÁLICO REJILLA

Bandeja organizadora metálica de rejilla. Con 5 departamentos. Color negro. Medidas: 320 x 35 x 155 mm. **El organizador.**



CÓD.	REF.	
153569	KF17291	16,77€

ORGANIZADOR DE SOBREMESA METÁLICO REJILLA

Organizador metálico de rejilla con bandeja, ideal para organizar los artículos de sobremesa y tener más orden en el escritorio. Con 6 departamentos. Color negro. No incluye accesorios. Medidas: 235 x 183 x 65 mm. **El organizador.**



CÓD.	REF.	
153570	KF17294	21,50€

ORGANIZADOR DE SOBREMESA METÁLICO REJILLA

Organizador de sobremesa metálico giratorio. Modelo de rejilla en color negro. No incluye accesorios. Medidas: 165 x 165 x 160 mm. **El organizador.**



CÓD.	REF.	
153571	KF17295	22,08€

ORGANIZADOR DE SOBREMESA METÁLICO REJILLA

Organizador de sobremesa metálico curvo. Modelo de rejilla en color gris. Con 5 departamentos. No incluye accesorios. Medidas: 220 x 140 x 130 mm. **El organizador.**

PORTATARJETAS

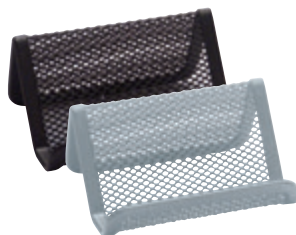

CÓD.	REF.	COLOR	
39925	KF04728	NEGRO	2,57€
39926	KF04729	PLATA	2,57€

PORTATARJETAS DE VISITA REJILLA

Muy útil para mantener las tarjetas de visita ordenadas, con una capacidad de 30-40 tarjetas, dependiendo del grosor de las mismas. También sirve como expositor de tarjetas. De rejilla. Medidas: 110 x 75 x 50 mm. **El portatarjetas.**



CÓD.	REF.	
39943	KF04182	4,49€



PORTATARJETAS DE VISITA METACRILATO

Muy útil para mantener las tarjetas de visita en orden, con una capacidad de 50-60 tarjetas, dependiendo del grosor de las mismas. También sirve como expositor de tarjetas. Fabricado en metacrilato. Medidas: 110 x 70 x 31 mm. **El portatarjetas.**

IDENTIFICADORES



CÓD.	REF.	MEDIDAS	
39940	KF04743	95 x 42 mm	2,29€
39939	KF04742	100 x 60 mm	2,42€
39938	KF04741	145 x 60 mm	3,15€
39937	KF04740	190 x 60 mm	3,78€

IDENTIFICADOR DE SOBREMESA

Ideal para utilizar como expositor identificativo de personas, así como para exponer precios, etc. Fabricado en metacrilato. **El identificador.**

SOPORTES DE PAPEL



CÓD.	REF.	COLOR	
29614	KF00876	NEGRO	6,40€
29613	KF00852	PLATA	6,40€

SOPORTE PARA CARTAS REJILLA

De rejilla. Con tres departamentos de distintos tamaños para cada tipo de sobre. Medidas: 175 x 135 x 83 mm. **El soporte.**

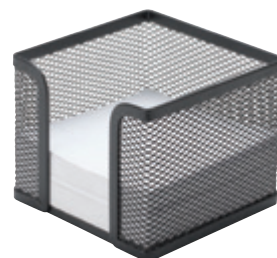

CÓD.	REF.	COLOR	
29622	KF00878	NEGRO	5,03€
29621	KF00881	PLATA	5,03€

SOPORTE TACO DE PAPEL

Metálico de rejilla. Medidas: 95 x 95 x 80 mm. No incluye taco de papel. **El soporte.**

ABRECARTAS

CÓD.	REF.	MANGO	LONGITUD	
49176	KF03983	PLÁSTICO	190 mm	2,75€
49177	KF03985	MADERA	215 mm	2,72€



ABRECARTAS METÁLICO

Abrecartas metálico con mango de plástico negro y de madera. **El abrecartas.**

MOJASELLOS



CÓD.	REF.	DIÁMETRO	
159763	KF11186	65 mm	2,62€
52922	KF15024	85 mm	2,76€

MOJASELLOS TODO GOMA

Mojador con base de caucho en color azul. **El mojasellos.**

TIMBRES



CÓD.	REF.	
26148	KF01293	5,65€

TIMBRE DE RECEPCIÓN

Base metálica negra y campanilla cromada. Medidas: 85 mm de diámetro x 55 mm de alto. **El timbre.**

HUMEDECEDOR DACTILAR



20 ml

CÓD.	REF.	
300026	KF15597	2,58€

HUMEDECEDOR DACTILAR

Cera indicada para aportar mayor agarre a los dedos y facilitar la labor de pasar hojas de papel individualmente sin esfuerzo. Agradable al tacto. Higiéncia y antibacteriana. No grasa. Envase de 20 ml. **El humedecedor.**

LUPAS



CÓD.	REF.	DIÁMETRO LUPA	
24462	KF17307	50 mm	6,92€
24463	KF17308	60 mm	7,78€
24464	KF17309	75 mm	10,55€
24465	KF17310	90 mm	14,35€

LUPA CRISTAL

Aro metálico, mango de color negro y alta precisión. Cristal óptico antideformación. 3 aumentos. **La lupa.**



CÓD.	REF.	
153906	KF18752	13,57€

LUPA ELÉCTRICA CON LUZ

Lupa eléctrica de mano con luz. Marco de ABS, lente de PMMA (polimetilmetacrilato) y 3 bombillas leds. Tiene 3 aumentos. 3 pilas AAA incluidas. Ø lente: 70 mm. Medidas: 193 x 83 x 33 mm. Se presenta en expositor de 6 unidades. **La lupa.**

MANIPULADOS DE PAPEL Y SOBRES

BANDERITAS SEPARADORAS



200H (4x50H)



CÓD.	REF.	
25944	KF01226	3,43€

BANDERITAS SEPARADORAS

50 hojas x 4 colores fluorescentes. Soporte de papel opaco. Para encontrar fácilmente las páginas de interés. Se puede escribir sobre su superficie. Medidas: 50 x 20 mm. **El pack de 4 colores.**

140H (4x35H)

CÓD.	REF.	
43308	KF03631	4,07€

BANDERITAS SEPARADORAS

Material plástico transparente. Ideales para marcar y localizar información. Medidas: 45 x 12 mm. Pack de 4 dispensadores de 35 banderitas por color. **El pack de 140 banderitas.**



BANDERITAS SEPARADORAS

160H
(4x40H)



CÓD.	REF.	
25945	KF01225	5,05€

BANDERITAS SEPARADORAS

40 hojas x 4 colores transparentes. Para encontrar fácilmente las páginas de interés. Material plástico. Medidas: 45 x 25 mm. **El pack de 4 colores.**



50H
(1x50H)



CÓD.	REF.	COLOR	
43311	KF03634	AMARILLO	2,40€
43309	KF03632	AZUL	2,40€
43313	KF03636	NARANJA	2,40€
43310	KF03633	ROJO	2,40€
43312	KF03635	VERDE	2,40€

BANDERITAS SEPARADORAS

Material plástico transparente. Ideales para marcar y localizar información. Medidas: 45 x 25 mm. **El dispensador con 50 banderitas de colores.**

BLOCS NOTAS ADHESIVAS DE QUITA Y PON

100H



CÓD.	REF.	MEDIDAS	
25939	KF10500	38 x 51 mm	0,40€
25940	KF10501	51 x 76 mm	0,63€
25941	KF10502	76 x 76 mm	0,53€
25943	KF01410	76 x 102 mm	1,00€
25942	KF10503	76 x 127 mm	0,92€

BLOC DE NOTAS ADHESIVAS DE QUITA Y PON

Muy útiles para recordar información. Color amarillo. **El bloc de 100 hojas.**



150H
(3x50H)



CÓD.	REF.	
34208	KF01224	2,35€

BLOC DE NOTAS ADHESIVAS DE QUITA Y PON NEÓN

Recomendables para escribir datos. Colores fluorescentes. Medidas: 38 x 51 mm. **El pack de 3 blocs de 50 hojas por color.**

200H
(4x50H)



CÓD.	REF.	
28601	KF10510	2,33€

BLOC DE NOTAS ADHESIVAS DE QUITA Y PON NEÓN

Idóneas para apuntar tareas y asuntos pendientes. Colores fluorescentes. Medidas: 38 x 51 mm. 50 hojas por color. **El pack de 4 blocs surtidas en 4 colores.**

80H



CÓD.	REF.	COLOR	
29130	KF10514	AMARILLO	1,00€
29131	KF10517	NARANJA	1,00€
29133	KF10516	ROSA	1,00€
29132	KF10515	VERDE	1,00€

BLOC DE NOTAS ADHESIVAS DE QUITA Y PON NEÓN

Perfectas para anotar datos de utilidad. Colores fluorescentes. Medidas: 76 x 76 mm. **El bloc de 80 hojas.**

960H
(12x80H)

CÓD.	REF.	
28603	KF10508	11,90€

BLOC DE NOTAS ADHESIVAS DE QUITA Y PON NEÓN

Muy útiles para recordar información. 80 hojas por cada color. Colores fluorescentes: amarillo, naranja, rosa y verde. Medidas: 76 x 76 mm. **El pack de 12 blocs surtidas en 4 colores.**



BLOCS NOTAS ADHESIVAS DE QUITA Y PON



1200H
(12x100H)

CÓD.	REF.	
28604	KF01350	14,48€

BLOC DE NOTAS ADHESIVAS DE QUITA Y PON NEÓN

Útiles para no olvidar ningún asunto o tarea. Colores fluorescentes: amarillo, naranja, rosa y verde. Medidas: 127 x 76 mm. 100 hojas por cada color. **El pack de 12 blocs surtidos en 4 colores.**



400H

CÓD.	REF.	
25946	KF01346	4,93€

BLOC DE NOTAS ADHESIVAS DE QUITA Y PON CUBO

Recomendables para escribir datos. Color amarillo. Medidas: 76 x 76 mm. **El cubo de 400 hojas.**

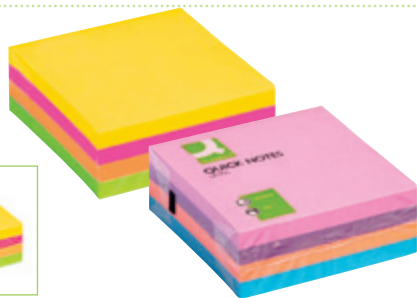

320H

CÓD.	REF.	COLOR				TIPO	
25948	KF01348	AMARILLO	NARANJA	ROSA	VERDE	FLÚOR	5,15€
34210	KF02514	ROSA	LILA	NARANJA	AZUL	NORMAL	5,15€

BLOC DE NOTAS ADHESIVAS DE QUITA Y PON CUBO

Apropiadas para anotar información. Medidas: 76 x 76 mm. **El bloc de 320 hojas.**

400H

CÓD.	REF.	
25947	KF01347	5,35€

BLOC DE NOTAS ADHESIVAS DE QUITA Y PON PASTEL CUBO

Adecuadas para tomar notas. Colores pastel: azul, rosa, verde y violeta. Medidas: 76 x 76 mm. **El bloc de 400 hojas.**

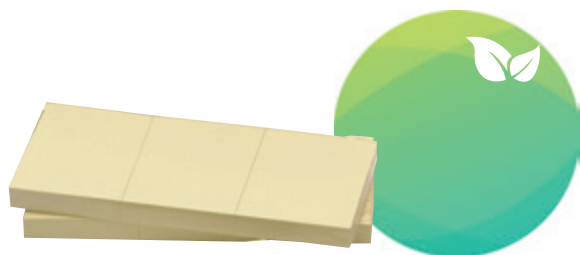

1200H
(12x100H)



CÓD.	REF.	
78006	KF22367	0,67€

BLOC DE NOTAS ADHESIVAS DE QUITA Y PON RECICLADAS

Fabricadas con papel 100% reciclado. Muy útiles para recordar información. Color amarillo. Medidas: 38 x 51 mm. **Los 4 packs de 3 blocs de 100 hojas.**



100H



CÓD.	REF.	
48824	KF05609	0,68€

BLOC DE NOTAS ADHESIVAS DE QUITA Y PON RECICLADAS

Papel 100% reciclado. Muy útiles para recordar información. Color amarillo. Medidas: 76 x 76 mm. **El bloc de 100 hojas.**

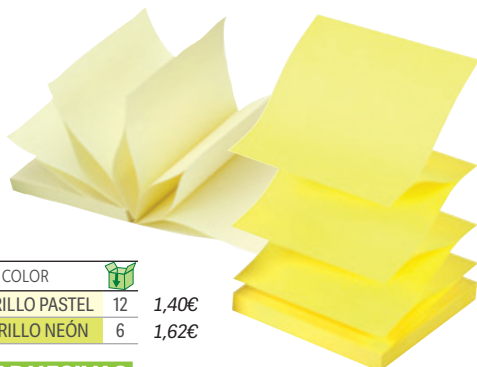

100H



CÓD.	REF.	COLOR		
34207	KF02161	AMARILLO PASTEL	12	1,40€
79046	KF16575	AMARILLO NEÓN	6	1,62€

BLOC DE NOTAS ADHESIVAS DE QUITA Y PON ZIG ZAG

Perfectas para anotar datos de utilidad. Notas zig-zag. Color amarillo. Medidas: 76 x 76 mm. **El bloc de 100 hojas.**



CÓD.	REF.	MEDIDAS	
155147	KF14523	70 x 70 mm	1,96€
155148	KF14524	70 x 100 mm	2,75€
155149	KF14525	210 x 297 mm	21,73€

BLOC DE NOTAS ELECTROSTÁTICAS

Perfectas para anotar datos de utilidad. Sin pegamento, se adhieren por energía electrostática sobre cualquier superficie (pared, ventanas, pizarras blancas...) Simples y sencillas, de diferentes colores para visualizar las ideas. 5 colores flúor: amarillo, lila, naranja, rosa y verde. **El bloc de 100 hojas.**



ROLLOS DE SUMADORAS

ROLLOS TÉRMICOS LIBRES DE BPA



CÓD.	ANCHO	DIÁMETRO	TIPO	PAPEL		
35091	44 mm	70 mm	TÉRMICO	58 g/m ²	10	2,07€
74323	57 mm	35 mm	TÉRMICO	58 g/m ²	10	1,12€
35090	57 mm	47 mm	TÉRMICO	58 g/m ²	10	1,10€
21760	57 mm	60 mm	TÉRMICO	58 g/m ²	10	1,42€
97018	80 mm	60 mm	TÉRMICO	58 g/m ²	10	2,13€
35089	80 mm	80 mm	TÉRMICO	58 g/m ²	5	3,48€

ROLLOS PARA SUMADORAS

Diferentes medidas. Rollos de papel para sumadoras, cajas registradoras, calculadoras impresoras, etc. Mandril 12 mm. **El rollo.**

PAPEL DE FAX

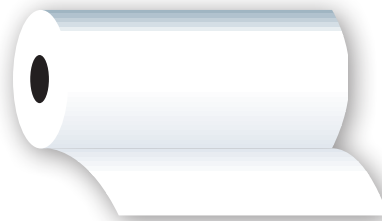

15 m



210 mm

CÓD.	REF.	ANCHO x LARGO	MANDRIL	
20333	KF50106	210 mm x 15 m	12 mm	2,13€

ROLLO PAPEL DE FAX

Papel térmico para faxes. **El rollo.**



NORMALIZACIÓN DE SOBRES Y BOLSAS A EFECTOS DE CORREOS

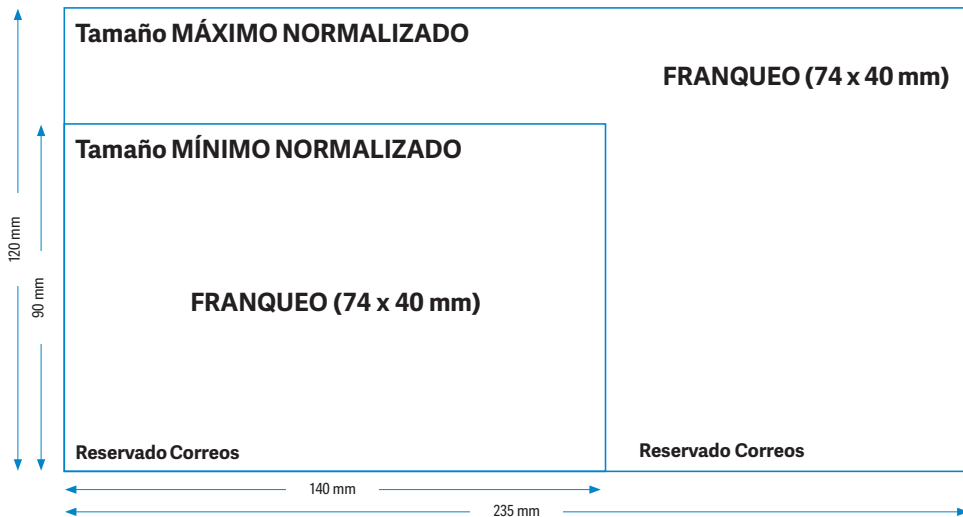

NORMALIZACIÓN DE SOBRES Y BOLSAS

ENVÍOS NORMALIZADOS:

Se consideran NORMALIZADOS aquellos envíos cuyas características permiten ser franqueados y clasificados mecánicamente.

Disfrutan del franqueo mínimo los tamaños comprendidos entre 90 x 104 mm y 120 x 235 mm, si su peso es de 20 gramos o menos.

ENVÍOS NO NORMALIZADOS:

Los envíos de medidas superiores a 120 x 235 mm, se consideran NO NORMALIZADOS y su franqueo pasa a ser de la segunda escala. Los envíos con pesos superiores a 20 gramos, cualesquiera que sean sus medidas, se consideran también NO NORMALIZADOS y su franqueo se rige entonces por su peso. Por debajo de 90 x 140 mm no son admitidos por Correos.

LEYENDA DE SOBRES



SOLAPA PICO (con cierre engomado)



ENGOMADO



TIRA DE SILICONA (adhesivo con tira de silicona)



VENTANA DERECHA



VENTANA IZQUIERDA



SIN VENTANA



DIRECTO (adhesivo con tira de silicona)



ENGOMADO



PAPEL KRAFT REFORZADO



AIR KRAFT (con el interior de plástico de burbujas)



SIN VENTANA



SISTEMA DE CIERRE AUTOADHESIVO Protegido con tira de silicona. Mayor duración del sobre. Perfecta adherencia y durabilidad del adhesivo.

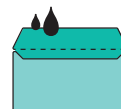

SISTEMA DE CIERRE ENGOMADO Adhesivo al contacto con la humedad. Tipo de cierre ideal para ensobradora.



SOBRES ACOLCHADOS

SOBRE BURBUJAS



CÓD.	Nº	MEDIDAS	TIPO SOLAPA	ABREFÁCIL	CIERRE	VENTANA	GRAMAJE	TIPO PAPEL	COLOR			
26010	11	110 x 165 mm	RECTA	NO	AUTOADHESIVO	NO	82 g/m ²	KRAFT	MARRÓN	-	10	0,28€
72787	11	110 x 165 mm	RECTA	NO	AUTOADHESIVO	NO	82 g/m ²	KRAFT	MARRÓN	1**	-	26,60€
26011	12	120 x 215 mm	RECTA	NO	AUTOADHESIVO	NO	82 g/m ²	KRAFT	MARRÓN	-	10	0,47€
72788	12	120 x 215 mm	RECTA	NO	AUTOADHESIVO	NO	82 g/m ²	KRAFT	MARRÓN	1**	-	33,72€
26012	13	150 x 210 mm	RECTA	NO	AUTOADHESIVO	NO	82 g/m ²	KRAFT	MARRÓN	-	10	0,53€
72789	13	150 x 210 mm	RECTA	NO	AUTOADHESIVO	NO	82 g/m ²	KRAFT	MARRÓN	1**	-	41,88€
26013	14	180 x 260 mm	RECTA	NO	AUTOADHESIVO	NO	82 g/m ²	KRAFT	MARRÓN	10	-	0,62€
72790	14	180 x 260 mm	RECTA	NO	AUTOADHESIVO	NO	82 g/m ²	KRAFT	MARRÓN	1**	-	49,23€
26014	15	220 x 260 mm	RECTA	NO	AUTOADHESIVO	NO	82 g/m ²	KRAFT	MARRÓN	10	-	0,72€
72791	15	220 x 260 mm	RECTA	NO	AUTOADHESIVO	NO	82 g/m ²	KRAFT	MARRÓN	1**	-	53,45€
26015	16	220 x 330 mm	RECTA	NO	AUTOADHESIVO	NO	82 g/m ²	KRAFT	MARRÓN	1	-	0,72€
72792	16	220 x 330 mm	RECTA	NO	AUTOADHESIVO	NO	82 g/m ²	KRAFT	MARRÓN	1***	-	33,75€
26016	17	240 x 330 mm	RECTA	NO	AUTOADHESIVO	NO	82 g/m ²	KRAFT	MARRÓN	10	-	0,82€
72793	17	240 x 330 mm	RECTA	NO	AUTOADHESIVO	NO	82 g/m ²	KRAFT	MARRÓN	1***	-	35,75€
26017	18	270 x 360 mm	RECTA	NO	AUTOADHESIVO	NO	82 g/m ²	KRAFT	MARRÓN	10	-	0,88€
72794	18	270 x 360 mm	RECTA	NO	AUTOADHESIVO	NO	82 g/m ²	KRAFT	MARRÓN	1***	-	37,27€
26018	19	300 x 440 mm	RECTA	NO	AUTOADHESIVO	NO	82 g/m ²	KRAFT	MARRÓN	1	-	1,43€
72795	19	300 x 440 mm	RECTA	NO	AUTOADHESIVO	NO	82 g/m ²	KRAFT	MARRÓN	1***	-	55,37€
26019	20	350 x 470 mm	RECTA	NO	AUTOADHESIVO	NO	82 g/m ²	KRAFT	MARRÓN	-	10	1,63€
72796	20	350 x 470 mm	RECTA	NO	AUTOADHESIVO	NO	82 g/m ²	KRAFT	MARRÓN	1***	-	65,37€
27688	21	175 x 165 mm*	RECTA	NO	AUTOADHESIVO	NO	82 g/m ²	KRAFT	MARRÓN	10	-	0,58€
72797	21	175 x 165 mm*	RECTA	NO	AUTOADHESIVO	NO	82 g/m ²	KRAFT	MARRÓN	1**	-	45,67€

*Para CD y DVD.

** Caja de 100 sobres.

*** Caja de 50 sobres.



PAPEL DE OFICINA Y ETIQUETAS

ÍNDICE DE SÍMBOLOS

Producido sin cloro elemental
 Bosque industrial
 Impresoras Inkjet y láser
 Impresoras Inkjet
 Impresoras láser
 Producto ecológico

MEDIDAS/FORMATOS PAPEL

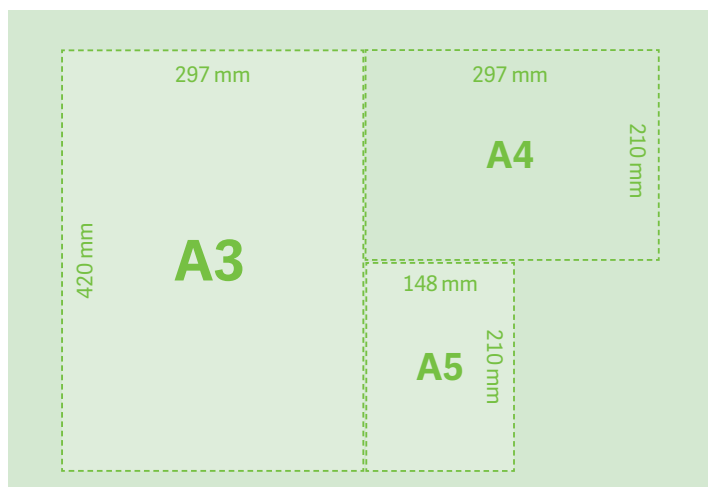

PAPEL FOTOCOPIADORA

171 BLANCUA

CÓD.	REF.	GRAMAJE	FORMATO	PAQUETE	OPACIDAD	
75065	KF17784	100 g/m ²	DIN A4	500	97%	A/C
75067	KF17785	120 g/m ²	DIN A4	250	97%	A/C
75069	KF17786	160 g/m ²	DIN A4	250	98%	A/C
75066	KF17788	100 g/m ²	DIN A3	500	96%	A/C
75068	KF17789	120 g/m ²	DIN A3	250	97%	A/C

PAPEL FOTOCOPIADORA LÁSER COLOR ULTRAWHITE

Papel ultrablanco para impresión a todo color. Buen rendimiento tanto en impresoras ink-jet como láser y en copiatoras. Apto en fax. Por su excelente blancura está indicado para impresión de presentaciones a color, fotografías e imágenes que resaltarán gracias a su gran contraste. **El paquete.**

PAPEL COLOR

A4			
CÓD.	REF.	COLOR	
72056	KF01096	AMARILLO	12,98€
72051	KF01094	CELESTE	12,98€
72052	KF01092	CHAMPAGNE	12,98€
72053	KF16264	CREMA	12,98€
72055	KF01095	ROSA	12,98€
72054	KF01093	VERDE	12,98€
72057	KF02242	5 COL. SURTIDOS CLAROS	18,65€
72061	KF01426	AMARILLO INTENSO	14,82€
72058	KF01428	AZUL INTENSO	14,82€
72064	KF16263	LILA	14,82€
72062	KF16261	NARANJA INTENSO	14,82€
72060	KF01427	ROJO INTENSO	14,82€
72063	KF16262	ROSA INTENSO	14,82€
72059	KF01429	VERDE INTENSO	14,82€
72069	KF02243	5 COL. SURTIDOS INTENSOS	20,68€
72066	KF16266	AMARILLO NEÓN	20,93€
72068	KF16268	NARANJA NEÓN	20,93€
72065	KF16265	ROSA NEÓN	20,93€
72067	KF16267	VERDE NEÓN	20,93€

A3			
CÓD.	REF.	COLOR	
72193	KF18006	AMARILLO	26,38€
72188	KF18001	CELESTE	26,38€
72189	KF18002	CHAMPAGNE	26,38€
72190	KF18003	CREMA	26,38€
72192	KF18005	ROSA	26,38€
72191	KF18004	VERDE	26,38€
72197	KF18010	AMARILLO INTENSO	30,32€
72194	KF18007	AZUL INTENSO	30,32€
72200	KF18013	LILA	30,32€
72198	KF18011	NARANJA INTENSO	30,32€
72196	KF18009	ROJO INTENSO	30,32€
72199	KF18012	ROSA INTENSO	30,32€
72195	KF18008	VERDE INTENSO	30,32€
72202	KF18015	AMARILLO NEÓN	41,88€
72204	KF18017	NARANJA NEÓN	41,88€
72201	KF18014	ROSA NEÓN	41,88€
72203	KF18016	VERDE NEÓN	41,88€

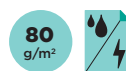

PAPEL COLOR 80 g/m²

Idóneo para impresoras ink-jet, láser y fotocopadoras. **El paquete de 500 hojas.**





CÓD.	REF.	
38152	KF02771	18,47€



PAPEL FOTO GLOSSY 180 g/m². DIN A4

Papel ink-jet con alta calidad fotográfica y secado instantáneo. Ideal para impresión de imágenes de cámaras digitales, escaneo de fotografías y folletos publicitarios. **La bolsa de 50 hojas.**



CÓD.	REF.	
25153	KF01103	10,65€



PAPEL FOTO GLOSSY 180 g/m². DIN A4

Para impresoras ink-jet. Con soporte fotográfico para imágenes de alta calidad obtenidas de cámaras digitales y escaneo de fotografías. Indicada para folletos publicitarios. **Bolsa de 20 hojas.**



CÓD.	REF.	
32764	KF01905	8,13€



PAPEL FOTO GLOSSY 180 g/m². 10 x 15 cm

Papel ink-jet con alta calidad fotográfica, de secado instantáneo. Ideal para impresión de imágenes de cámaras digitales, escaneo de fotografías y folletos publicitarios. Compatible con la mayoría de las impresoras ink-jet de color. **La bolsa de 25 hojas.**



CÓD.	REF.	
36218	KF01935	27,07€



PAPEL FOTO SOFT GLOSS DOBLE CAPA. 218 g/m². DIN A4

Papel láser fotográfico de alta calidad con brillo suave. Para fotocopiadoras e impresoras láser. Formato DIN A4. **El paquete 100 hojas.**



CÓD.	REF.	
156622	KF11225	19,27€



PAPEL FOTO MATE DOBLE CARA. 220 g/m². DIN A4

Papel fotográfico mate, doble cara, ideal para fotocopiadoras e impresoras ink-jet. Formato DIN A4. **La bolsa de 50 hojas.**



CÓD.	REF.	
31614	KF02163	15,22€



PAPEL FOTO GLOSSY 260 g/m². DIN A4

Papel ink-jet para fotos de alta calidad digital. Resolución hasta 1440 dpi. Papel con una capa de resina que lo hace muy brillante. **La bolsa de 20 hojas.**



CÓD.	REF.	
38153	KF02772	24,60€



PAPEL FOTO GLOSSY 260 g/m². DIN A4

Alta calidad digital para ink-jet. Resolución hasta 2880 dpi. Papel con una capa de resina que lo hace muy brillante. **La bolsa de 50 hojas.**



CÓD.	REF.	
27871	KF01430	20,51€



PAPEL TRANSFER PARA TELA. DIN A4

Imprime tus propios diseños en tus camisetas con este papel. Pasa una plancha caliente por encima y... ¡Ya está! 140 g/m². Lavable a temperaturas máximas de 300 °C. **La bolsa de 10 hojas.**



ETIQUETAS ADHESIVAS PARA IMPRESORAS Y FOTOCOPIADORAS

ESQUINAS REDONDEADAS

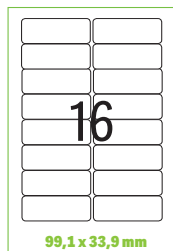
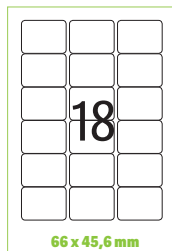
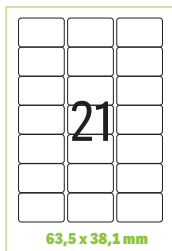
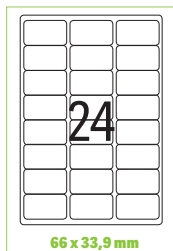
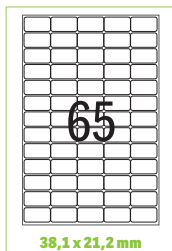
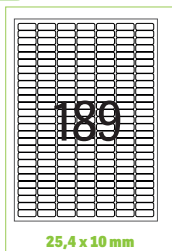
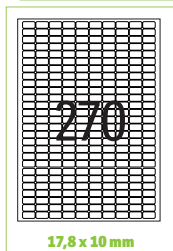

ESQUINAS RECTAS

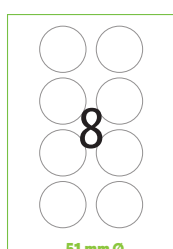
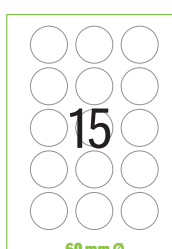
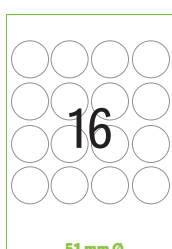
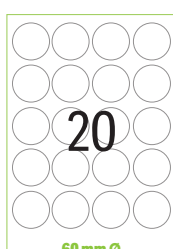
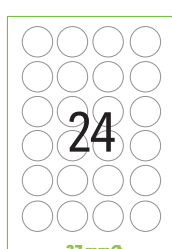
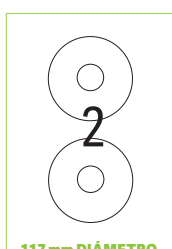
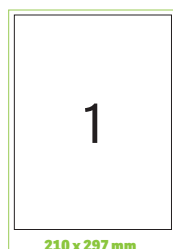
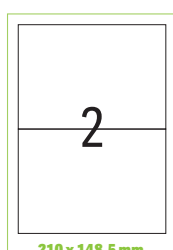
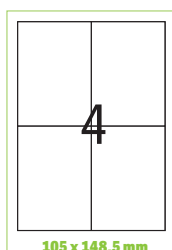
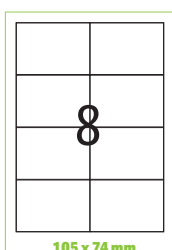
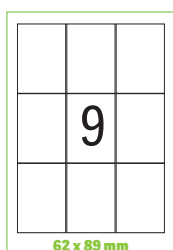
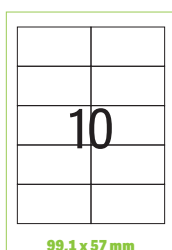
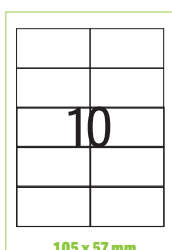
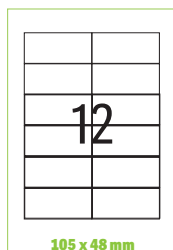
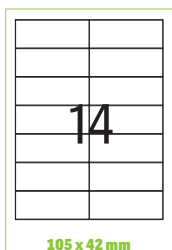
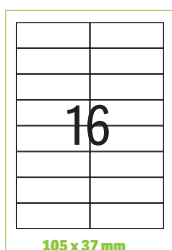
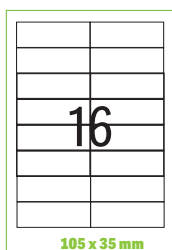
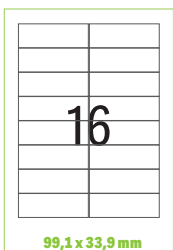
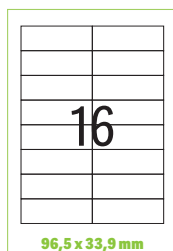
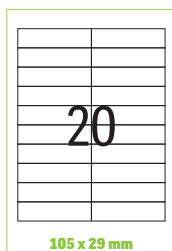
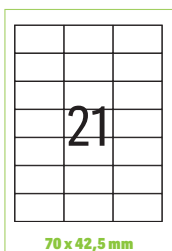
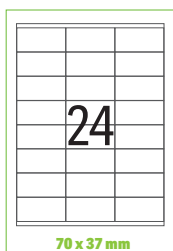
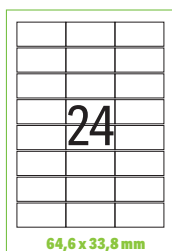
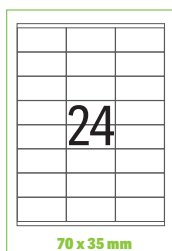
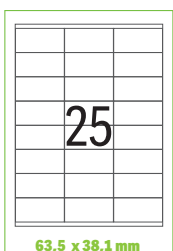
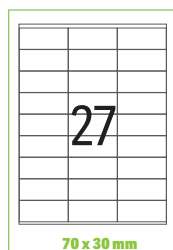
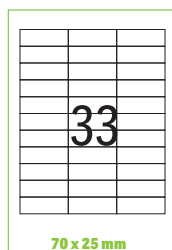
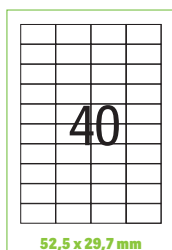
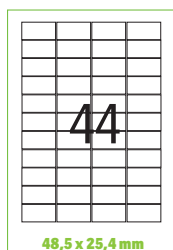
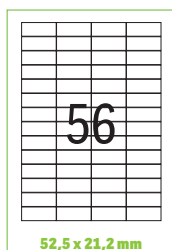
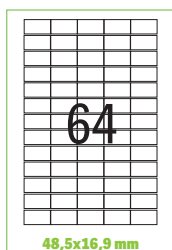
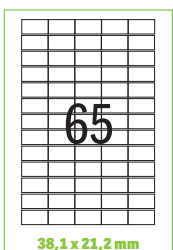
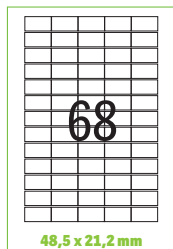
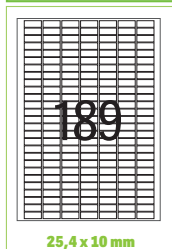
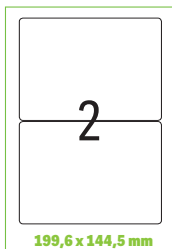
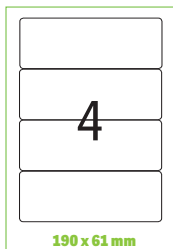
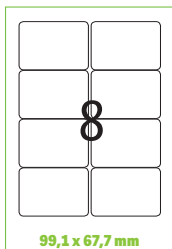
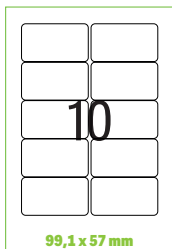
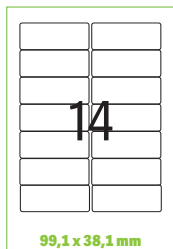

ETIQUETAS ADHESIVAS PARA IMPRESORAS Y FOTOCOPIADORAS Q-CONNECT®

Etiquetas blancas autoadhesivas adecuadas para impresoras ink-jet, láser y fotocopiadoras. Cada caja, según tamaño, incluye 25 o 100 hojas DIN A4 en las que se presentan las etiquetas.



Plantillas disponibles en print.q-connect.com

Visite la página www.q-connect.com para descargarse el software de plantillas de etiquetas completamente gratuito.



ETIQUETAS ADHESIVAS BLANCAS PARA IMPRESORAS Y FOTOCOPIADORAS

CÓD.	REF.	MEDIDAS ETIQ.	ETIQUETAS/CAJA	Nº HOJAS/CAJA	ETIQ./HOJA	ESQUINAS	COLOR	USO	TIPO ADHESIVO	
25685	KF01581	38,1 x 21,2 mm	6500	100	65	REDONDAS	BLANCA	INK-JET/LÁSER, FOTOCOPIADORA	PERMANENTE	11,50€
34379	KF00573*	38,1 x 21,2 mm	6500	100	65	REDONDAS	BLANCA	INK-JET/LÁSER, FOTOCOPIADORA	PERMANENTE	11,50€
152586	KF15386	38,1 x 21,2 mm	6500	100	65	RECTAS	BLANCA	INK-JET/LÁSER, FOTOCOPIADORA	PERMANENTE	11,50€
156640	KF11207	48,5 x 16,9 mm	6400	100	64	RECTAS	BLANCA	INK-JET/LÁSER, FOTOCOPIADORA	PERMANENTE	11,50€
25203	KF10638	52,5 x 21,2 mm	5600	100	56	RECTAS	BLANCA	INK-JET/LÁSER, FOTOCOPIADORA	PERMANENTE	11,50€
34380	KF00574	52,5 x 29,7 mm	4000	100	40	RECTAS	BLANCA	INK-JET/LÁSER, FOTOCOPIADORA	PERMANENTE	11,50€
25219	KF01587	63,5 x 38,1 mm	2100	100	21	REDONDAS	BLANCA	INK-JET/LÁSER, FOTOCOPIADORA	PERMANENTE	11,50€
25204	KF10639	66 x 33,9 mm	2400	100	24	REDONDAS	BLANCA	INK-JET/LÁSER, FOTOCOPIADORA	PERMANENTE	11,50€
25687	KF01583	66 x 46,6 mm	1800	100	18	REDONDAS	BLANCA	INK-JET/LÁSER, FOTOCOPIADORA	PERMANENTE	11,50€
25205	KF10640	70 x 25 mm	3300	100	33	RECTAS	BLANCA	INK-JET/LÁSER, FOTOCOPIADORA	PERMANENTE	11,50€
25680	KF10642	70 x 30 mm	2700	100	27	RECTAS	BLANCA	INK-JET/LÁSER, FOTOCOPIADORA	PERMANENTE	11,50€
25206	KF10645	70 x 35 mm	2400	100	24	RECTAS	BLANCA	INK-JET/LÁSER, FOTOCOPIADORA	PERMANENTE	11,50€
25207	KF10647	70 x 37 mm	2400	100	24	RECTAS	BLANCA	INK-JET/LÁSER, FOTOCOPIADORA	PERMANENTE	11,50€
77869	KF10648	70 x 42 mm	2100	100	21	RECTAS	BLANCA	INK-JET/LÁSER, FOTOCOPIADORA	PERMANENTE	11,50€
25208	KF10649	70 x 42,3 mm	2100	100	21	RECTAS	BLANCA	INK-JET/LÁSER, FOTOCOPIADORA	PERMANENTE	11,50€
25681	KF10651	96,5 x 33,9 mm	1600	100	16	RECTAS	BLANCA	INK-JET/LÁSER, FOTOCOPIADORA	PERMANENTE	11,50€
25682	KF10652	96,5 x 42,3 mm	1200	100	12	RECTAS	BLANCA	INK-JET/LÁSER, FOTOCOPIADORA	PERMANENTE	11,50€
25217	KF01584	99 x 33,9 mm	1600	100	16	REDONDAS	BLANCA	INK-JET/LÁSER, FOTOCOPIADORA	PERMANENTE	11,50€
25218	KF01585	99 x 38,1 mm	1400	100	14	REDONDAS	BLANCA	INK-JET/LÁSER, FOTOCOPIADORA	PERMANENTE	11,50€
25688	KF01588	99,1 x 67,7 mm	800	100	8	REDONDAS	BLANCA	INK-JET/LÁSER, FOTOCOPIADORA	PERMANENTE	11,50€
26476	KF26093	105 x 29 mm	2000	100	20	RECTAS	BLANCA	INK-JET/LÁSER, FOTOCOPIADORA	PERMANENTE	11,50€
25209	KF10653	105 x 35 mm	1600	100	16	RECTAS	BLANCA	INK-JET/LÁSER, FOTOCOPIADORA	PERMANENTE	11,50€
25210	KF10654	105 x 37 mm	1600	100	16	RECTAS	BLANCA	INK-JET/LÁSER, FOTOCOPIADORA	PERMANENTE	11,50€
25211	KF10655	105 x 42 mm	1400	100	14	RECTAS	BLANCA	INK-JET/LÁSER, FOTOCOPIADORA	PERMANENTE	11,50€
25683	KF10656	105 x 42,3 mm	1400	100	14	RECTAS	BLANCA	INK-JET/LÁSER, FOTOCOPIADORA	PERMANENTE	11,50€
25212	KF10657	105 x 48 mm	1200	100	12	RECTAS	BLANCA	INK-JET/LÁSER, FOTOCOPIADORA	PERMANENTE	11,50€
25684	KF10658	105 x 57 mm	1000	100	10	RECTAS	BLANCA	INK-JET/LÁSER, FOTOCOPIADORA	PERMANENTE	11,50€
25213	KF10659	105 x 74 mm	800	100	8	RECTAS	BLANCA	INK-JET/LÁSER, FOTOCOPIADORA	PERMANENTE	11,50€
25214	KF10660	105 x 148,5 mm	400	100	4	RECTAS	BLANCA	INK-JET/LÁSER, FOTOCOPIADORA	PERMANENTE	11,50€
25215	KF10662	210 x 148,5 mm	200	100	2	RECTAS	BLANCA	INK-JET/LÁSER, FOTOCOPIADORA	PERMANENTE	11,50€
25216	KF10664	210 x 297 mm	100	100	1	RECTAS	BLANCA	INK-JET/LÁSER, FOTOCOPIADORA	PERMANENTE	11,50€

ETIQUETAS ADHESIVAS PARA CD

25202	KF01579	117 mm Ø	50	25	2	CD/DVD	BLANCA	INK-JET/LÁSER, FOTOCOPIADORA	PERMANENTE	10,12€
-------	---------	----------	----	----	---	--------	--------	------------------------------	------------	--------

ETIQUETAS ADHESIVAS TRANSPARENTES

35438	KF00228	210 x 297 mm	25	25	1	RECTAS	MATE TRANSLÚCIDO	INK-JET	PERMANENTE	29,23€
35442	KF00232	210 x 297 mm	25	25	1	RECTAS	MATE TRANSLÚCIDO	LÁSER	PERMANENTE	27,75€

* Espacio entre etiqueta y etiqueta.



Unidad mínima de venta.



Permite apertura de envase.



Medidas: ancho x alto x profundidad.



TABLEROS Y VITRINAS

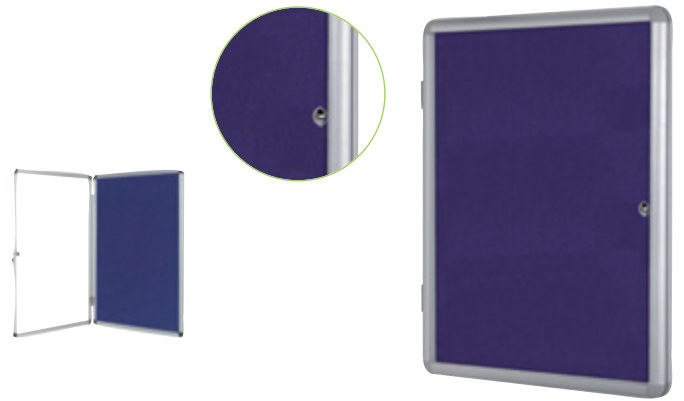

CÓD.	REF.	
43347	KF01077	95,67€

TABLERO DE ANUNCIOS MURAL INTERIOR

Con fondo azul, marco de aluminio y cantoneras redondeadas. Para uso en interiores. Filtro resistente al fuego. Ideal para colgar publicidad, notas, avisos, pósteres, etc., mediante chinchetas o velcro. Provista de accesorios para su fijación a la pared. Fondo: 3 cm. Capacidad (DIN A4): 15. Medidas: 120 x 90 cm. **El tablero.**

CÓD.	REF.	ANCHO X ALTO	CAPACIDAD (DIN A4)	
38184	KF04170	72 x 98 cm	9	273,18€
38185	KF04171	90 x 120 cm	15	394,17€

VITRINA DE ANUNCIOS MURAL INTERIOR

Con fondo azul, marco de aluminio y cantoneras redondeadas. Para uso en interiores. Marco con cerradura, incluye llaves de repuesto. Filtro resistente al fuego. Puertas abatibles de metacrilato que ofrecen una excelente visibilidad. Ideal para colgar publicidad, notas, avisos, pósteres, etc., mediante chinchetas o velcro. Provista de accesorios para su fijación a la pared. Efecto lupa de la cerradura. Fondo: 4,5 cm. **La vitrina.**

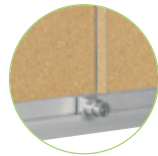

CÓD.	REF.	MEDIDA INTERIOR	MEDIDAS	
26360	KF03588	92,6 x 66 cm	100 x 80 cm	547,48€
26361	KF03589	114,6 x 96,7 cm	120 x 90 cm	678,85€
33681	KF03590	202,6 x 96,7 cm	200 x 100 cm	821,23€

VITRINA DE ANUNCIOS MURAL INTERIOR

Con fondo de corcho, construida en aluminio anodizado. Puertas correderas de cristal de seguridad antirroto de 5 mm de grosor y cerradura con 2 llaves. Provista de accesorios de fijación a la pared. Cantoneras redondeadas. Puerta de cristal. Fondo: 6 cm. **La vitrina.**

PIZARRAS

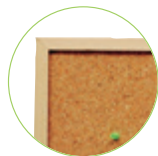

CÓD.	REF.	ANCHO X ALTO	
21811	KF03565	40 x 30 cm	4,91€
21812	KF03566	60 x 40 cm	6,80€
21814	KF03567	90 x 60 cm	13,85€
26220	KF26114	120 x 90 cm*	42,64€

* Grosor corcho 9 mm.



PIZARRA DE CORCHO MURAL CON MARCO DE MADERA

Tablero de corcho natural para notas. Corcho natural en las dos caras. Enmarcado en madera de pino natural. Incluye bolsita con 5 señalizadores. Provisto de accesorios de fijación a la pared. 1 mm de grosor del corcho. **La pizarra.**

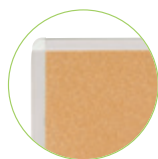

CÓD.	REF.	ANCHO X ALTO	
26366	KF03560	60 x 45 cm	42,98€
26367	KF03561	90 x 60 cm	55,33€
26368	KF03562	120 x 90 cm	94,15€
156185	KF11314	180 x 90 cm	166,85€

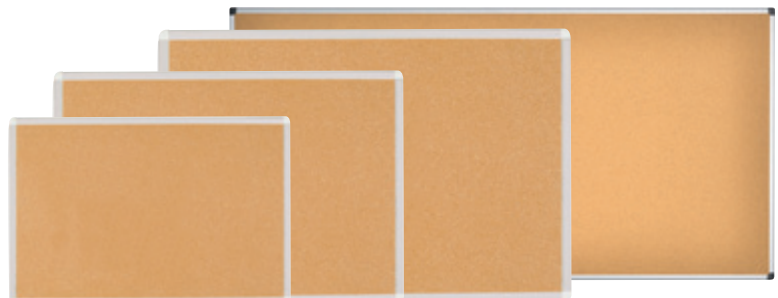

PIZARRA DE CORCHO MURAL CON MARCO DE ALUMINIO

Excelente soporte para desplegar cualquier información. Paneles fabricados con corcho de la más alta calidad. Con marco de aluminio. Estos paneles tienen buena resistencia a la humedad y un acabado que garantiza una buena sujeción. Provisto de accesorios de fijación a la pared. 9 mm de grosor del corcho. **La pizarra.**

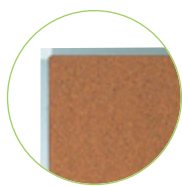

CÓD.	REF.	ANCHO X ALTO	
33667	KF03563	150 x 100 cm	138,05€
33668	KF03564	200 x 100 cm	197,75€

PIZARRA DE CORCHO MURAL CON MARCO DE ALUMINIO

Con marco de aluminio plata mate y cantonera decorativa de plástico gris claro. Provisto de accesorios de fijación a la pared. 5 mm de grosor de corcho extra. **La pizarra.**

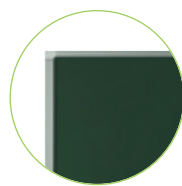

CÓD.	REF.	
06090	KF03587	262,77€

PIZARRA VERDE MURAL CON MARCO DE ALUMINIO

Pizarra mural para tiza. Superficie laminada de melamina verde. Marco de aluminio anodizado plata mate y cantoneras redondeadas de plástico gris claro. Provista de accesorios de fijación a la pared. Medidas: 200 x 100 cm. **La pizarra.**

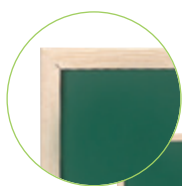

CÓD.	REF.	ANCHO X ALTO	
27522	KF03583	40 x 30 cm	6,33€
27523	KF03584	60 x 40 cm	10,05€
27524	KF03585	90 x 60 cm	19,70€
27525	KF03586	120 x 90 cm	43,27€

PIZARRA VERDE CON MARCO DE MADERA

Pizarra verde lacada para tiza. Enmarcada en madera de pino. Ligera y resistente. Superficie recubierta de tinta especial para que sea más fácil de borrar. Provista de accesorios de fijación a la pared. **La pizarra.**

GUÍA PARA ELEGIR UNA PIZARRA BLANCA

Hay que tener en cuenta los siguientes puntos:

- ¿Dónde irá colocada la pizarra? En una clase, en casa, en una oficina pequeña, en una sala de reunión.
- ¿Necesitamos movilidad de la pizarra? En caso afirmativo, necesitaremos que lleve ruedas para un fácil transporte.
- ¿Qué tamaño necesitamos? Pequeño, mediano o grande.
- ¿Qué frecuencia de uso le vamos a dar?
 - **Uso esporádico.**
 - **Uso regular:** más o menos semanal.
 - **Uso frecuente:** a diario.
 - **Uso intensivo:** varias veces al día.
- ¿Quiero adherir papeles o elementos magnéticos de señalización? En este caso necesita una pizarra de acero vitrificado o acero lacado que son magnéticas. A menor dureza de la superficie, menor durabilidad de la pizarra.

DIFERENTES SUPERFICIES:



Melamina

Superficie melaminada: indicada para uso poco frecuente. No magnética. Se limpia con producto específico de limpieza de pizarras blancas.



Lacada

Superficie lacada: fabricada en acero lacado. Uso frecuente. Superficie magnética que permite usar imanes. Se limpia con producto específico de limpieza de pizarras blancas.



Laminada

Superficie estratificada/laminada: superficie de elevada resistencia. Indicada para uso muy frecuente (escolar, academias, universidades...) donde el uso es de varias horas al día. Se limpia con producto específico de limpieza de pizarras blancas.



Vitrificada

Superficie vitrificada: fabricada en acero vitrificado. Alta resistencia y durabilidad. Uso muy frecuente. Superficie magnética que permite usar imanes. Se limpia con producto específico de limpieza de pizarras blancas.

RECOMENDACIÓN MUY IMPORTANTE:

Para una mayor durabilidad de la superficie, recomendamos la utilización de rotuladores específicos para pizarra blanca.

CÓD.	REF.	ANCHO X ALTO	
26352	KF03569	40 x 30 cm	7,00€
26353	KF03570	60 x 40 cm	10,40€
26354	KF03571	90 x 60 cm	19,72€
26355	KF03572	120 x 90 cm	48,42€



Melamina



PIZARRA BLANCA DE MELAMINA CON MARCO DE MADERA

Pizarra de melamina, con una superficie lisa que permite una escritura suave y uniforme. Superficie lavable. Gran estabilidad. Utilizar solo rotuladores especiales para pizarra blanca. Con marco de madera. Provista de accesorios de fijación a la pared. **La pizarra.**



PIZARRAS



Laminada

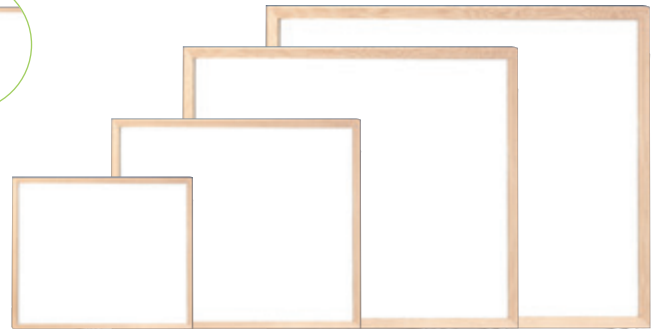
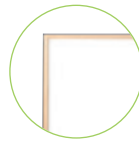

CÓD.	REF.	ANCHO X ALTO	
33673	KF03573	90 x 60 cm	39,40€
33674	KF03574	120 x 90 cm	76,63€
13284	KF03575	150 x 100 cm	92,77€
13285	KF03576	200 x 100 cm	131,38€

PIZARRA BLANCA LAMINADA CON MARCO DE MADERA

Pizarra laminada, enmarcada en madera de pino natural. Muy ligera y resistente. Su acabado permite borrar con mayor facilidad sin que queden marcas. Utilizar solo rotuladores para pizarras blancas. Provista de accesorios de fijación a la pared (todas excepto el código 13285). **La pizarra.**



Melamina



CÓD.	REF.	ANCHO X ALTO	
26362	KF04152	60 x 45 cm	39,40€
26363	KF37015	90 x 60 cm	63,50€
26364	KF37016	120 x 90 cm	96,68€
26365	KF03579	180 x 90 cm	132,63€

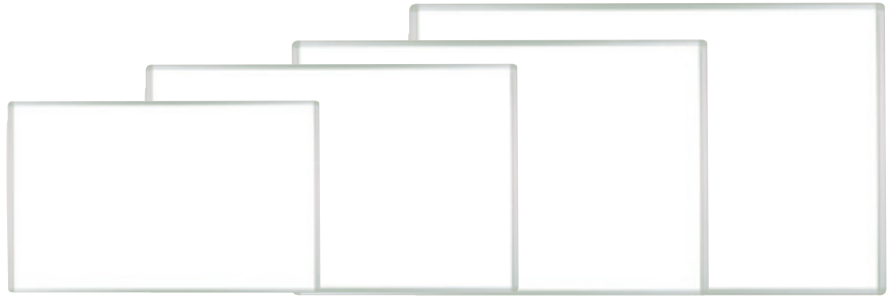

PIZARRA BLANCA DE MELAMINA CON MARCO DE ALUMINIO

Superficie lisa. Con marco de aluminio. Utilizar sólo rotuladores especiales para pizarra blanca. Provista de accesorios de fijación a la pared. **La pizarra.**



Laminada



CÓD.	REF.	ANCHO X ALTO	
33671	KF03577	150 x 100 cm	158,92€
33672	KF03578	200 x 100 cm	241,32€



PIZARRA BLANCA LAMINADA CON MARCO DE ALUMINIO

Superficie laminada blanca. Marco de aluminio plata mate y cantoneras redondeadas de plástico gris claro. Su acabado permite borrar con mayor facilidad sin que queden marcas. Provista de accesorios de fijación a la pared. Utilizar solo rotuladores para pizarras blancas. Por su tamaño y características es ideal para centros de formación: academias, institutos, universidades, etc. **La pizarra.**



Lacada



CÓD.	REF.	ANCHO X ALTO	
156183	KF04149	60 x 45 cm	45,93€
26610	KF01079	90 x 60 cm	66,17€
26611	KF01080	120 x 90 cm	113,73€
33669	KF04151	150 x 100 cm	150,28€
33670	KF03580	200 x 100 cm	230,67€



PIZARRA BLANCA LACADA MAGNÉTICA CON MARCO DE ALUMINIO

Superficie laminada blanca. Marco de aluminio plata mate y cantoneras redondeadas de plástico gris claro. Su acabado permite borrar con mayor facilidad sin que queden marcas. Provista de accesorios de fijación a la pared. Utilizar solo rotuladores para pizarras blancas. Por su tamaño y características es ideal para centros de formación: academias, institutos, universidades, etc. **La pizarra.**



Cristal



CÓD.	REF.	
156184	KF11313	203,95€

PIZARRA DE CRISTAL MAGNÉTICA

Pizarra de cristal templado de 4 mm. Superficie de alta calidad que permite una escritura fácil y suave. Magnética. Color blanco. Rotulador negro, borrador y 2 imanes incluidos. Provista de accesorios de fijación a la pared. Medidas: 90 x 60 cm. **La pizarra.**



PIZARRAS TRÍPODE

BLOC

CÓD.	REF.	
96476	BS01	9,71€

Laminada

CÓD.	REF.	
38182	KF04173	100,32€

PIZARRA TRÍPODE

Pizarra trípode con marco y bandeja en plástico negro. Superficie laminada (MDF) pintada en color blanco, apta para la escritura con rotuladores de borrado en seco. También apta para todo tipo de blocs de papel gracias a su pinza superior. Pies telescópicos con altura regulable hasta 200 cm. Con bandeja inferior para rotuladores y útiles. Medidas del tablero: 70 x 100 cm. **La pizarra.**

BLOC

CÓD.	REF.	
96476	BS01	9,71€

Laminada

CÓD.	REF.	SUPERFICIE	MAGNÉTICA	
38180	KF04165	LAMINADA*	NO	144,60€
13286	KF04166	LACADA	SI	186,12€

* Formica estratificada.

PIZARRA TRÍPODE

Pizarras trípode con marco plástico y bandeja en plástico gris. Superficie disponible en acabado laminado no magnético para un uso moderado o lacado magnético para un uso frecuente, ambas aptas para escritura con rotuladores de borrado en seco. También aptas para todo tipo de blocs de papel gracias a su pinza superior. Pies telescópicos con altura regulable hasta 200 cm. Con bandeja inferior para rotuladores y accesorios. Medidas del tablero: 70 x 100 cm. **La pizarra.**

BLOC

CÓD.	REF.	
96476	BS01	9,71€

CÓD.	REF.	SUPERFICIE	MAGNÉTICA	
38183	KF37001	LAMINADA	NO	182,87€
26356	KF04158	LACADA	SI	208,07€

PIZARRA TRÍPODE

Pizarras trípode con marco y bandeja en aluminio anodizado natural. Con dos brazos laterales extensibles y magnéticos que triplican la superficie de lectura. Superficie disponible en acabado laminado no magnético o lacado magnético. Apta para la escritura con rotuladores de borrado en seco. Posibilidad de adaptar a todo tipo de blocs de papel gracias a su pinza superior. Pies telescópicos con altura regulable hasta 195 cm. Con bandeja inferior para rotuladores y accesorios. Medidas del tablero: 70 x 100 cm. **La pizarra.**

BLOC

CÓD.	REF.	
96476	BS01	9,71€

CÓD.	REF.	SUPERFICIE	MAGNÉTICA	
38179	KF04156	LAMINADA	NO	138,20€
38181	KF04157	LACADA	SI	152,05€

PIZARRA TRÍPODE

Pizarras trípode con marco y bandeja en plástico gris. Superficie disponible en acabado laminado no magnético o lacado magnético, ambas aptas para escritura con rotuladores de borrado en seco. También aptas para todo tipo de blocs de papel gracias a su pinza superior. Pies telescópicos con altura regulable hasta 195 cm. Con bandeja inferior para rotuladores y accesorios. Medidas del tablero: 70 x 100 cm. **La pizarra.**



PRESENTACIÓN Y SEÑALIZACIÓN

PIZARRAS MÓVILES



Lacada

CÓD.	REF.	
38279	KF04160	322,50€

PIZARRA MÓVIL CON RUEDAS

Pizarra caballete móvil con superficie lacada blanca magnética para un uso frecuente y marco de aluminio lacado en negro. Apta para la escritura directa con rotuladores de pizarra de borrado en seco. También apta para bloc de papel gracias a su pinza superior. Con bandeja inferior para rotuladores y útiles. Altura regulable hasta 195 cm. 5 ruedas con freno. Medidas del tablero: 70 x 100 cm. Medidas: 70 x 103 x 195 cm. **La pizarra.**



BLOC

CÓD.	REF.	
96476	BS01	9,71€



Melamina

CÓD.	REF.	
26357	KF03581	526,25€

PIZARRA BLANCA DE MELAMINA CON RUEDAS

Pizarra de melamina con doble cara pivotante alrededor de un eje con ajuste para su bloqueo. Enmarcadas en aluminio anodizado y cantoneras decorativas de plástico. Estructura metálica lacada en color gris, con ruedas y frenos en las cuatro ruedas. Va provista en toda su longitud de una amplia bandeja para accesorios. Medidas del tablero: 120 x 90 cm. Medidas pizarra completa: 55 x 127 x 180 cm. **La pizarra.**



BLOC DE CONGRESOS

75 g/m²

CÓD.	REF.	
38280	KF37003	36,48€

BLOC DE CONGRESOS AUTOADHESIVO

Para pizarra. Hojas autoadhesivas de quita y pon. Banda superior del papel con adhesivo, muy útil para aquellas pizarras que no estén adaptadas para incluirle el bloc de papel. Ideal para convenciones, reuniones, colegios, etc. Papel de 75 g/m². Medidas: 63,5 x 79,2 cm. 30 hojas/bloc. **El bloc.**

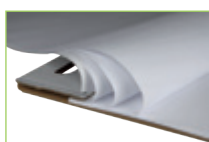

ACCESORIOS DE PIZARRAS

Ø 20 mm

CÓD.	REF.	COLOR	
36223	KF02634	AZUL	3,40€
36222	KF02632	NEGRO	3,40€
36225	KF02636	ROJO	3,40€
36224	KF02635	VERDE	3,40€
36226	KF02637	SURTIDO*	3,40€

Ø 25 mm

CÓD.	REF.	COLOR	
36228	KF02640	AZUL	3,98€
36227	KF02638	NEGRO	3,98€
36230	KF02642	ROJO	3,98€
36229	KF02641	VERDE	3,98€
36231	KF02643	SURTIDO*	3,98€

Ø 35 mm

CÓD.	REF.	COLOR	
36233	KF02646	AZUL	6,04€
36232	KF02644	NEGRO	6,04€
36235	KF02648	ROJO	6,04€
36234	KF02647	VERDE	6,04€
36236	KF02649	SURTIDO*	6,04€

*Surtido compuesto de: 2 azules, 2 blancos, 2 negros, 2 rojos y 2 verdes.



IMANES DE SUJECIÓN

Ideales para pizarras magnéticas. **La caja de 10 unidades.**





CÓD.	REF.	MEDIDAS	
45906	KF03289	100 x 40 mm	2,25€
45907	KF03290	110 x 70 mm	2,96€

BORRADOR PARA PIZARRAS VERDES / BLANCAS

Con empuñadura fabricada en madera y base de fieltro. **El borrador.**



CÓD.	REF.	
26447	KF01972	4,75€

BORRADOR PIZARRA BLANCA

Borrador en seco para pizarras. Lavable. Medidas: 125 x 50 mm. **El borrador.**



CÓD.	REF.	
26448	KF01973	10,62€

BORRADOR MAGNÉTICO PIZARRA BLANCA

Borrador en seco para pizarras. Lavable. Con tira lateral magnética para su fijación a la pizarra. Medidas: 125 x 50 mm. **El borrador.**



CÓD.	REF.	
64800	KF18633	3,33€

BORRADOR MAGNÉTICO PIZARRA BLANCA

Borrador magnético pizarra blanca compacto y manejable. Fabricado en plástico de color gris, dispone de 2 huecos para poner los rotuladores de pizarra. Se desliza sin esfuerzos sobre la superficie y se adhiere a ella gracias a su imán. Con 2 rotuladores en color negro y rojo incorporados. Medidas: 145 x 27 x 50 mm. **El borrador.**



250 ml

CÓD.	REF.	
26588	KF04552	5,90€

ESPRAY LIMPIADOR PARA PIZARRAS BLANCAS

Disolvente de alto poder de limpieza. Elimina todos los residuos de polvo y tinta seca, regenerando la superficie de la pizarra blanca. Consultar el manual del fabricante de pizarras antes de uso. Duración: 36 meses. Contenido: 250 ml. **El bote.**

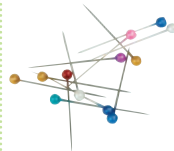

CÓD.	REF.	
28735	KF02038	2,38€

AGUJAS SEÑALIZADORAS

Agujas de señalización, fabricadas en metal y plástico, diseñadas para fijar documentos. Colores surtidos. **La caja de 80 agujas.**



CÓD.	REF.	
28730	KF02029	2,40€

SEÑALIZADORES DE PLANOS

Agujas de señalización, fabricadas en metal y plástico, ideal para fijar documentos. Colores surtidos. **La caja de 25 señalizadores.**

TRANSPARENCIAS



CÓD.	REF.	
25194	KF26074	37,47€

TRANSPARENCIAS DIN A4

Para impresoras ink-jet de alta resolución. Alta calidad. 100 micras. **La caja de 50 hojas.**



CÓD.	REF.	
25192	KF26066	25,78€

TRANSPARENCIAS DIN A4

Para fotocopias a dos caras. No necesita identificar la cara a colocar. 100 micras. **La caja de 100 hojas.**



PORTAPÓSTERES



CÓD.	REF.	FORMATO	
160271	KF11025	DIN A3	23,30€
160270	KF11024	DIN A4	16,87€

MARCO PORTAANUNCIOS

Marco portaanuncios, con sistema de apertura y cierre fácil con clic. Marco de aluminio. Ideal para anuncios, carteles u otra información. Color plata. Incluye accesorios para fijar en la pared. **El marco.**

MARCOS PORTAANUNCIOS

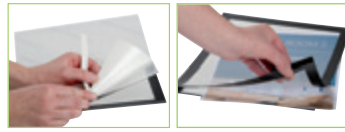

A4



CÓD.	REF.	COLOR	
78091	KF22366	NEGRO	27,83€
78090	KF22351	PLATA	27,83€

MARCO PORTAANUNCIOS MAGNÉTICO

Marco portaanuncios con práctico sistema imantado para la introducción cómoda y rápida de documentos. Para fijar en superficies lisas gracias a su dorso adhesivo removible. Permite uso vertical y horizontal. Formato DIN A4. **El pack de 2 marcos.**



CARTELES

CÓD.	REF.	
36134	KF04238	26,20€

CARTEL DE PLÁSTICO SEÑALIZACIÓN

"¡Peligro! Suelo resbaladizo". Homologado según RD 485/1997. Idiomas: español, inglés y alemán. **El cartel.**



SERVICIOS GENERALES

DISPENSADOR Y PAPEL HIGIÉNICO DOMÉSTICO

CÓD.	REF.	
75182	KF16755	17,33€

DISPENSADOR DE PAPEL HIGIÉNICO

Fabricado en acero inoxidable. Para rollos de papel higiénico códigos 70001, 70002, 18815 y 72336. Medidas: 122 x 98 x 45 mm. **El dispensador.**



DISPENSADOR Y PAPEL HIGIÉNICO JUMBO

DISPENSADOR		
CÓD.	REF.	
75183	KF16756	68,56€

DISPENSADOR DE PAPEL HIGIÉNICO JUMBO

En acero inoxidable. Puerta con cerradura y 2 llaves para sustituir el recambio. Medidas: 115 x 254 x 265 mm. **El dispensador.**



RECAMBIO

CÓD.	MEDIDAS	
155835	90 mm x 161 m	4,07€
25874	82 mm x 161 m	4,07€



DISPENSADOR Y PAPEL MECHA SECAMANOS



RECAMBIO

CÓD.	MEDIDAS	
36505	195 mm x 135 m.	8,00€

DISPENSADOR

CÓD.	REF.	
36164	KF00889	50,73€

DISPENSADOR DE PAPEL SECAMANOS PARA BOBINA

Puerta con cerradura y 2 llaves para sustituir el recambio. Color: cubierta azul / base blanca. Medidas: 225 x 275 x 220 mm. **El dispensador.**

DISPENSADOR Y TOALLITAS SECAMANOS



RECAMBIO

CÓD.	ECO	GRAMAJE	
59545	-	19 g/m ²	1,90€
59546	SÍ	19,5 g/m ²	1,73€

DISPENSADOR

CÓD.	REF.	
75184	KF16757	84,22€

DISPENSADOR DE TOALLITAS GRANDE

Fabricado en acero inoxidable. Recambios códigos 59545 y 59546. Puerta con cerradura y 2 llaves para sustituir el recambio. Medidas: 283 x 100 x 365 mm. **El dispensador.**

SECAMANOS ELÉCTRICO



CÓD.	REF.	
75186	KF16759	144,18€

SECADOR DE MANOS ELÉCTRICO

Secador de manos automático, se activa mediante sensor. Color blanco. Potencia: 900W. 220V. Medidas: 240 x 205 x 256 mm. **El secador.**

ACCESORIOS HIGIENIZANTES Y DESINFECTANTES



CÓD.	
159775	76,23€

ALFOMBRA DESINFECTANTE

Alfombra desinfectante de dos compartimentos. Base fabricada en resistente y duradera goma antideslizante, procedente de materiales reciclados. Con dos zonas independientes y debidamente identificadas para desinfección y secado: zona de desinfección para verter el líquido desinfectante (no incluido) fabricada en esponja absorbente, con depósito para evitar que se derrame el líquido y fijaciones para evitar deslizamiento. Zona de secado fabricada en resistente fieltro, con fijaciones para evitar deslizamiento. Reutilizable y fácil de limpiar después de cada uso, con alfombrillas desmontables para una cómoda limpieza. Medidas: 800 x 400 mm. **La alfombra.**

HIGIENE DE MANOS



350 ml



CÓD.	REF.	
72487	KF16549	16,16€

DISPENSADOR MANUAL DE JABÓN

Dispensador manual, con visor azul transparente que permite ver el nivel de jabón. Color blanco. Capacidad 350 ml. Medidas: 80 x 90 x 190 mm. **El dispensador.**

800 ml



CÓD.	REF.	
75185	KF16758	49,47€

DISPENSADOR MANUAL DE JABÓN

Fabricado en acero inoxidable. Puerta con cerradura. Capacidad 800 ml. Medidas: 115 x 179 x 56 mm. **El dispensador.**



HIGIENE DE MANOS



1 LITRO

CÓD.	REF.	
36159	KF00884	30,20€

DISPENSADOR MANUAL DE JABÓN

Fabricado en plástico. Puerta con cerradura. Con visor. Capacidad 1 litro. Color blanco/gris. Medidas: 135 x 240 x 95 mm. **El dispensador.**



1 LITRO

CÓD.	REF.	
160225	KF10688	111,18€

DISPENSADOR AUTOMÁTICO DE GEL O JABÓN

Apto para jabón de manos y gel hidroalcohólico. Fabricado en ABS. Puerta con cerradura y sensor con luz de inducción que detecta los movimientos. Funciona con 4 pilas nº 5 (pilas no incluidas). Capacidad 1 litro. Color blanco/negro. Medidas: 115 x 130 x 27 mm. **El dispensador.**



1 LITRO

CÓD.	REF.	
160226	KF10689	202,84€

DISPENSADOR AUTOMÁTICO CON SOPORTE DE GEL O JABÓN

Apto para jabón de manos y gel hidroalcohólico. Fabricado en ABS. Puerta con cerradura y sensor con luz de inducción que detecta los movimientos. Funciona con 4 pilas nº 5 (pilas no incluidas). Capacidad 1 litro. Color blanco/negro. Medidas del dispensador: 130 x 115 x 27 mm. Medidas del soporte: Ø360 mm x 1010 + 510 mm. **El dispensador.**



LIMPIADORES BACTERICIDAS

CÓD.	
159776	4,40€



TOALLITAS HIGIENIZANTES

Toallitas húmedas higienizantes hidroalcohólicas para limpieza y desinfección de manos y superficies de uso frecuente (smartphones, barras del carrito de la compra, teclados...). Fabricadas en material 100% compostable y presentadas en estuche de 12 unidades. Sobre monodosis de 2 ml. Contenido de alcohol: 70%. Medidas de la toallita desplegada: 155 x 165 mm. **La caja de 12 unidades.**



LIMPIEZA DE SUELOS

Aunque este nuevo virus (SARS-CoV-2) no está disponible para testar en ensayos de eficacia, diferentes productos Sanytol (como Sanytol Multiusos, Sanytol Limpiahogar, Sanytol Gel Hidroalcohólico para manos, Sanytol Quitamanchas Desinfectante y Sanytol Hogar y Tejidos) se han ensayado contra otra cepa de la misma familia, el coronavirus humano 229E y han resultado efectivos en su eliminación. La comunidad científica asume que una misma familia de virus, en este caso coronavirus, presenta una estructura tan similar que su sensibilidad a los productos desinfectantes no debería variar. Así pues, es esperable que los productos SANYTOL mencionados sean efectivos contra el virus COVID-19.



20 ml

CÓD.	
159777	4,40€

ESPRAV HIGIENIZANTE

Espray higienizante en bote de 20 ml, fabricado en aluminio. Especialmente diseñado para una efectiva limpieza y desinfección de artículos de uso cotidiano como el teléfono móvil, mascarillas o la barra del carrito de la compra. Además, permite la desinfección de superficies de uso común como datáfonos, el teclado del cajero automático, manivelas de las puertas...etc. Evitar aplicación directa sobre las manos o la piel. Bote de 20 ml. **El espray.**



CÓD.	REF.	
72479	KF16540	272,31€

CARRITO DE LIMPIEZA

Fabricado en polipropileno. Con ruedas para un fácil desplazamiento. Bolsa con cremallera para poder sacar más fácilmente la bolsa de la basura. Dos estantes para depositar los artículos de limpieza. Plataforma para soporte del cubo de la fregona. Medidas: 58 x 24 x 96 cm. **El carrito.**



LIMPIAVENTANAS



CÓD.	REF.	ARTÍCULO	
75178	KF16751	LIMPIAVENTANAS	5,27€
75179	KF16752	REPUESTO	3,35€

LIMPIAVENTANAS INDUSTRIAL

Limpiaventanas industrial de 40 cm de ancho. Mango de plástico y hoja limpiadora en tejido superabsorbente. **El limpiaventanas.**



CÓD.	REF.	
75180	KF16753	4,20€

LIMPIAVENTANAS INDUSTRIAL

Limpiaventanas industrial de 40 cm de ancho. Mango de acero y hoja limpiadora de plástico. **El limpiaventanas.**

CONTENEDORES DE BASURA



20 LITROS



40 LITROS



58 LITROS

	CÓD.	REF.	CAPACIDAD	MEDIDAS	
1	75175	KF16748	20 l	34 x 24 x 45 cm	16,35€
2	75174	KF16747	40 l	41 x 28 x 61 cm	26,88€
3	75173	KF16746	58 l	47 x 33 x 76 cm	41,12€

PAPELERA CONTENEDOR DE PLÁSTICO CON TAPA

Fabricado en plástico resistente. Tapa de balancín, con 2 asas para facilitar el transporte. Color gris. **La papelera.**



80 LITROS

CÓD.	REF.	
36133	KF04237	60,62€

PAPELERA CONTENEDOR DE PLÁSTICO CON TAPA

Con cabecera redonda. Tapa de balancín. Fácil apertura para retirar la bolsa. Color gris. Medidas: 45 x 76 cm. **La papelera.**



100 LITROS

CÓD.	REF.	COLOR	USO	
72482	KF16543	AMARILLO	PLÁSTICO Y ENVASES	152,23€
72483	KF16544	AZUL	PAPEL Y CARTÓN	152,23€
72484	KF16545	GRIS	RESIDUO ORGÁNICO	152,23€
72481	KF16542	VERDE	VIDRIO	152,23€

PAPELERA CONTENEDOR DE PLÁSTICO CON TAPA

Fabricada en plástico resistente. Con diferentes tapas en color para facilitar el reciclaje. Capacidad 100 litros. Medidas: 37 x 75 x 47 cm. **La papelera.**



CONTENEDORES DE BASURA



CÓD.	REF.	COLOR	MEDIDAS	CAPACIDAD	
36130	KF04240	AZUL	51 x 80 x 52,5 cm	100 l	112,82€
36132	KF04242	AZUL	61 x 104 x 62 cm	240 l	238,07€
156148	KF11291	GRIS	61 x 104 x 62 cm	240 l	238,07€

PAPELERA CONTENEDOR DE PLÁSTICO CON TAPA

Contenedor de gran capacidad con apertura mediante tapa superior. Posee 2 ruedas que hacen muy fácil su transporte. Fabricado en poliestireno de alta densidad. **La papelera.**

SENSOR DE PROXIMIDAD



	CÓD.	REF.	MEDIDAS	CAPACIDAD	FORMA	PILAS	
1	156174	KF11307	25 x 38 cm	10 l	REDONDA	4 AAA	80,07€
1	156175	KF11308	33 x 50 x 24 cm	30 l	RECTANGULAR	4 AA	115,65€
2	156176	KF11309	40 x 63 x 27 cm	60 l	RECTANGULAR	6 AA	174,96€
2	156177	KF11310	40 x 82 x 27 cm	80 l	RECTANGULAR	6 AA	210,55€

PAPELERA CONTENEDOR METÁLICO CON TAPA AUTOMÁTICA

Papelera fabricada en metal. Con sistema de apertura automática que detecta los movimientos. Resistente, higiénico y seguro. Funciona con pilas. Pilas no incluidas. Ideal para oficinas y restaurantes. **La papelera.**

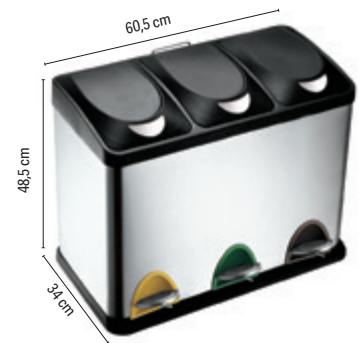

45 LITROS

CÓD.	REF.	
72109	KF16550	161,90€

PAPELERA CONTENEDOR METÁLICO CON TAPA Y PEDAL

Contenedor fabricado en metal con 3 compartimentos de 15 litros cada uno y tapadera plástica. Ideal para clasificar la basura y hacer más fácil el reciclaje. Capacidad: 45 litros. Medidas: 60,5 x 48,5 x 34 cm. **La papelera.**

Para ver el resto de gamas de papeleras puede consultar el apartado de Mobiliario de este catálogo.

BOTIQUINES

CÓD.	REF.	
156288	KF00575	41,13€

BOTIQUÍN

Kit de primeros auxilios para 10 personas. Contiene: 1 guía general de primeros auxilios, 8 toallitas estériles para la limpieza de heridas, 12 imperdibles divididos en 3 tamaños diferentes, 6 vendas estériles de tamaño medio, 2 vendas estériles de tamaño grande, 4 vendas triangulares, 2 compresas oftalmológicas, 2 packs de 4 guantes y 20 tiritas de diferentes tamaños. Incluye utensilios de fijación a la pared. Medidas: 27 x 10,2 x 29 cm. **El botiquín.**



CÓD.	REF.	
156683	KF17348	62,02€

BOTIQUÍN

Armario fabricado en acero. Con 4 compartimentos interiores para mantener las medicinas y los utensilios de primeros auxilios organizados. Ideal para el hogar o la oficina. Con cierre metálico. No incluye ningún tipo de material de primeros auxilios. Incluye tornillos para fijar a la pared. Color blanco y rojo. Medidas: 330 x 360 x 120 mm. **El botiquín.**



FLEXÓMETRO



CÓD.	REF.	MEDIDAS	
36865	KF04264	19 mm x 5 m	9,43€
156689	KF17347	25 mm x 8 m	12,78€

FLEXÓMETRO

Con freno, material antichoque. Gran durabilidad. Material de caucho. **El flexómetro.**

LINTERNAS



CÓD.	REF.	
153410	KF18748	14,37€

LINTERNA

Linterna telescópica fabricada en aluminio. Modos de alumbrado: alto-medio-bajo-estroboscópico-SOS-apagado. Incluye 3 pilas AAA. Color negro. **La linterna.**



CÓD.	REF.	
153411	KF18749	5,10€

LINTERNA

Linterna fabricada en plástico con zoom de 1 vatio. Modos de alumbrado: encendido-apagado. Incluye 3 pilas AAA. Color negro con adorno en rojo. **La linterna.**

INDICADORES ADHESIVOS DE SEGURIDAD

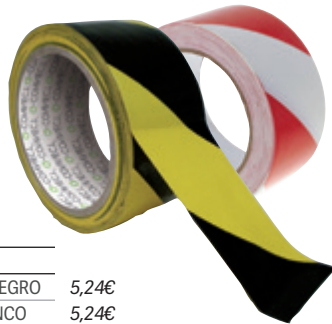

CÓD.	REF.	COLOR	
37696	KF04383	AMARILLO - NEGRO	5,24€
159784	KF10397	ROJO - BLANCO	5,24€

CINTA ADHESIVA DE SEÑALIZACIÓN

Ideal para señalar y determinar áreas especiales o de peligro. Medidas: 20 m x 48 mm. **La cinta.**



CÓD.	REF.	
159785	KF11151	19,88€

CINTA DE SEÑALIZACIÓN

Cinta de polipropileno sin adhesivo perfecta para delimitar o indicar zonas de peligro. Medidas: 300 m x 75 mm. **La cinta.**

CARROS DE SERVICIO



CÓD.	REF.	
75176	KF16749	164,40€

CARRO DE SERVICIO

Carro multifuncional. 3 estantes de polipropileno. 4 ruedas y asas para mejor desplazamiento. Peso máximo soportado por bandeja: 35kg. Peso máximo total soportado: 105 kg. Medidas: 97 x 83 x 42 cm. **El carro.**



CÓD.	REF.	
75177	KF16750	274,69€

CARRO DE SERVICIO

Carro multifuncional. 3 estantes de plástico. 4 ruedas y asas para mejor desplazamiento. Peso máximo soportado por bandeja: 35 kg. Peso máximo total soportado: 105 kg. Medidas: 94 x 111,5 x 52,4 cm. **El carro.**



SERVICIOS GENERALES

DISPENSADOR DE SERVILLETAS

DISPENSADOR

CÓD.	REF.	
36165	KF00890	11,76€

RECAMBIO

CÓD.	MEDIDAS	
45804	90 x 122 mm	4,08€



DISPENSADOR DE SERVILLETAS

Color: cubierta gris / base negra. Medidas: 100 x 150 x 130 mm. Servilletas no incluidas. **El dispensador.**

ELECTRODOMÉSTICOS DE OFICINA

SERIE: "LIMPIEZA". Electrodomésticos para limpiar el lugar de trabajo

70
LITROS

CÓD.	REF.	
72480	KF16541	669,23€

ASPIRADORA INDUSTRIAL

Aspiradora industrial para limpieza en seco y con agua. Totalmente higiénico, ideal para alérgicos. Con plataforma con ruedas incorporadas para un transporte más cómodo y fácil. Capacidad 70 litros. Potencia: 2000W. Medidas: 60 x 102,5 x 54 cm. Peso: 9,5 kg. **La aspiradora.**



ESCOLAR Y MANUALIDADES

REGLAS

CÓD.	REF.	LONGITUD	
17908	KF00286	30 cm	5,35€
17909	KF00287	40 cm	6,05€
17910	KF00288	50 cm	7,85€
77829	KF16822	80 cm	15,36€
77830	KF16823	100 cm	19,22€

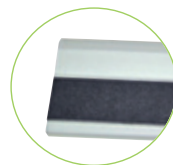

REGLA METÁLICA ALUMINIO

Con base de caucho para evitar roces. Mejor sujeción. Milimetrada y biselada. En funda de plástico. **La regla.**



CÓDIGOS 01435 - 35097

01435	43	24640	26	26008	64	28733	78	32579	47
04917	54	25149	52	26010	86	28734	21	32580	47
06090	91	25150	52	26011	86	28735	95	32582	47
06382	48	25151	52	26012	86	28737	78	32583	47
06385	45	25152	52	26013	86	29130	83	32584	47
06389	46	25153	87	26014	86	29131	83	32585	47
08747	51	25192	95	26015	86	29132	83	32587	47
08748	50	25194	95	26016	86	29133	83	32588	47
08749	52	25201	69	26017	86	29613	81	32589	47
08750	51	25202	89	26018	86	29614	81	32594	60
08844	74	25203	89	26019	86	29615	23	32595	60
09162	67	25204	89	26101	52	29616	23	32596	60
10118	46	25205	89	26101	53	29620	81	32644	49
10691	66	25206	89	26147	40	29621	81	32645	49
13284	92	25207	89	26148	82	29622	81	32646	49
13285	92	25208	89	26149	56	29623	23	32647	49
13286	93	25209	89	26150	56	29624	23	32648	49
13301	42	25210	89	26151	40	29625	42	32649	49
13304	55	25211	89	26152	40	29626	42	32650	49
13441	60	25212	89	26153	40	29627	43	32701	39
13442	60	25213	89	26154	40	29628	43	32702	39
13443	60	25214	89	26220	90	29629	23	32703	39
14858	51	25215	89	26352	91	29657	66	32704	39
14868	21	25216	89	26353	91	31252	68	32705	39
15723	78	25217	89	26354	91	31614	87	32706	39
15724	78	25218	89	26355	91	31618	79	32709	44
15725	78	25219	89	26356	93	31619	79	32710	43
17143	67	25381	26	26357	94	31620	47	32764	87
17469	50	25510	72	26360	90	31621	47	33187	70
17469	51	25511	72	26361	90	31622	47	33648	31
17469	53	25512	72	26362	92	31624	38	33649	31
17843	67	25513	72	26363	92	31625	38	33650	31
17908	102	25514	73	26364	92	31626	38	33651	31
17909	102	25515	74	26365	92	31627	38	33652	31
17910	102	25516	75	26366	90	31628	38	33654	37
18520	67	25517	75	26367	90	31629	38	33667	91
18641	67	25518	75	26368	90	31630	38	33668	91
18835	67	25519	75	26447	95	31631	72	33669	92
19804	74	25520	75	26448	95	31632	72	33670	92
19973	18	25680	89	26450	38	31633	72	33671	92
20134	36	25681	89	26451	38	31634	72	33672	92
20333	85	25682	89	26466	34	31635	74	33673	92
20336	70	25683	89	26470	33	31636	74	33674	92
20337	70	25684	89	26476	89	31637	75	33681	90
20342	23	25685	89	26588	95	31638	75	33953	48
20344	23	25687	89	26610	92	31728	28	34206	69
20633	47	25688	89	26611	92	31729	28	34207	84
20909	42	25826	52	26962	74	31730	28	34208	83
21760	85	25827	52	27522	91	31731	29	34210	84
21768	64	25837	64	27523	91	31732	29	34220	70
21770	64	25874	96	27524	91	31733	29	34221	65
21776	68	25929	56	27525	91	31738	56	34222	65
21811	90	25930	56	27688	86	31748	34	34223	66
21812	90	25931	56	27716	14	31755	29	34224	66
21814	90	25932	56	27716	63	31967	27	34225	66
22366	20	25933	55	27732	13	31968	27	34238	21
22367	20	25934	55	27871	87	31969	27	34239	21
22368	20	25935	57	28601	83	32006	15	34240	21
22369	20	25939	83	28603	83	32030	15	34241	21
23502	38	25940	83	28604	84	32031	15	34242	21
24220	80	25941	83	28664	54	32038	74	34243	21
24221	80	25942	83	28724	77	32377	26	34379	89
24222	80	25943	83	28725	77	32378	26	34380	89
24223	80	25944	82	28726	77	32379	26	34788	60
24224	23	25945	83	28727	78	32447	61	35088	61
24225	23	25946	84	28728	78	32448	61	35089	85
24462	82	25947	84	28729	78	32449	61	35090	85
24463	82	25948	84	28730	95	32576	47	35091	85
24464	82	26006	64	28731	58	32577	47	35096	42
24465	82	26007	64	28732	78	32578	47	35097	42



CÓDIGOS 35438 - 63422

35438 89
 35442 89
 35516 25
 35517 25
 35518 39
 35520 39
 35525 79
 35530 61
 35640 26
 35739 48
 36070 53
 36088 55
 36089 55
 36090 55
 36091 55
 36092 55
 36095 23
 36099 22
 36130 25
 36130 100
 36132 25
 36132 100
 36133 24
 36133 99
 36134 96
 36149 18
 36156 76
 36157 76
 36159 98
 36164 97
 36165 102
 36177 41
 36178 41
 36179 41
 36180 41
 36181 41
 36182 41
 36183 41
 36184 41
 36185 41
 36186 41
 36187 41
 36188 41
 36189 41
 36210 69
 36211 69
 36212 69
 36215 65
 36218 87
 36222 94
 36223 94
 36224 94
 36225 94
 36226 94
 36227 94
 36228 94
 36229 94
 36230 94
 36231 94
 36232 94
 36233 94
 36234 94
 36235 94
 36236 94
 36383 5
 36470 55
 36505 97
 36544 55
 36865 101

36870 51
 36870 52
 36870 53
 37597 6
 37601 21
 37602 21
 37603 21
 37604 21
 37605 79
 37606 79
 37607 79
 37608 79
 37609 79
 37653 79
 37654 79
 37655 79
 37656 79
 37657 79
 37658 79
 37659 79
 37660 79
 37661 79
 37663 79
 37681 29
 37682 41
 37683 40
 37687 45
 37688 46
 37694 55
 37695 55
 37696 101
 37736 68
 37881 57
 37882 57
 37883 57
 37957 33
 37958 33
 37995 78
 38014 60
 38015 60
 38016 60
 38017 62
 38127 65
 38152 87
 38153 87
 38179 93
 38180 93
 38181 93
 38182 93
 38183 93
 38184 90
 38185 90
 38279 94
 38280 94
 38847 39
 39923 22
 39924 22
 39925 81
 39926 81
 39934 22
 39935 22
 39937 81
 39938 81
 39939 81
 39940 81
 39943 81
 39944 22
 39945 22
 42976 77

43276 71
 43277 72
 43278 72
 43280 74
 43281 74
 43295 63
 43296 63
 43298 63
 43301 63
 43302 63
 43303 63
 43305 70
 43306 70
 43308 82
 43309 83
 43310 83
 43311 83
 43312 83
 43313 83
 43336 37
 43340 34
 43345 68
 43347 90
 43520 39
 43521 39
 43522 39
 43581 41
 43582 41
 43583 41
 43585 41
 43588 41
 43589 41
 43590 41
 43595 43
 43597 43
 43598 43
 43599 43
 43600 43
 43601 43
 43603 43
 43604 43
 43605 43
 45638 13
 45804 102
 45906 95
 45907 95
 46169 29
 46170 29
 46172 46
 46174 46
 46175 46
 46177 46
 46510 54
 46513 54
 46516 54
 46629 56
 46666 54
 46668 54
 46669 54
 46794 68
 47201 17
 47202 17
 47234 13
 47481 12
 47481 80
 47487 72
 48164 14
 48164 63
 48392 28

48484 38
 48657 21
 48658 21
 48824 84
 48882 52
 49126 10
 49127 10
 49129 51
 49130 51
 49131 51
 49176 82
 49177 82
 49299 41
 49300 41
 49301 41
 49302 48
 51871 77
 52073 29
 52155 67
 52314 73
 52387 76
 52388 76
 52389 76
 52390 76
 52391 76
 52392 76
 52673 56
 52674 56
 52675 56
 52676 56
 52922 82
 53161 69
 53169 13
 53173 13
 53224 39
 53225 39
 53226 39
 53227 39
 53228 39
 53229 39
 54308 58
 54309 58
 54310 58
 54311 58
 54312 58
 54313 58
 54314 58
 54315 58
 54316 58
 54317 58
 54318 58
 54319 58
 54320 58
 54321 58
 54322 58
 54323 58
 54324 58
 54325 58
 54326 58
 54327 58
 54328 58
 54329 58
 54330 59
 54331 59
 54332 59
 54333 59
 54334 59
 54335 59
 54336 59

54337 59
 54635 30
 54636 30
 54637 30
 54638 30
 54737 28
 54738 28
 54739 28
 54740 28
 54741 28
 54984 8
 54985 9
 54986 9
 54987 8
 54988 8
 54989 8
 54990 9
 57399 30
 57731 45
 57732 45
 57733 45
 57734 45
 58137 70
 58311 64
 58312 64
 58313 64
 58314 64
 58315 64
 58570 33
 58623 65
 59102 38
 59435 62
 59545 97
 59546 97
 62847 22
 62871 55
 63059 10
 63210 19
 63211 19
 63323 26
 63388 43
 63389 43
 63390 43
 63391 43
 63392 43
 63393 43
 63394 44
 63395 44
 63396 44
 63397 44
 63398 44
 63399 44
 63400 44
 63401 44
 63402 44
 63403 44
 63404 44
 63405 44
 63406 44
 63413 78
 63414 78
 63415 78
 63416 78
 63417 78
 63418 11
 63419 11
 63420 11
 63421 11
 63422 11

CÓDIGOS 63423 - 150753

63423	11	64054	6	72069	86	75175	24	77879	40
63424	11	64055	6	72109	24	75175	99	77881	66
63425	11	64056	6	72109	100	75176	101	77884	65
63426	11	64057	6	72188	86	75177	101	77889	57
63427	11	64058	6	72189	86	75178	99	77912	76
63428	11	64068	6	72190	86	75179	99	77913	76
63429	11	64069	6	72191	86	75180	99	78006	84
63430	11	64070	6	72192	86	75182	96	78089	44
63431	11	64071	6	72193	86	75183	96	78090	96
63432	11	64072	6	72194	86	75184	97	78091	96
63433	11	64073	6	72195	86	75185	97	78092	29
63434	11	64074	6	72196	86	75186	97	78168	18
63435	5	64075	6	72197	86	75225	41	78169	19
63436	5	64076	6	72198	86	75233	49	78170	19
63437	5	64077	6	72199	86	75234	49	78171	44
63438	5	64078	6	72200	86	75235	49	78177	9
63439	5	64079	6	72201	86	75236	49	78179	10
63440	5	64080	6	72202	86	75237	50	78823	47
63441	5	64081	6	72203	86	75238	50	78824	47
63442	5	64082	6	72204	86	75239	50	78825	12
63443	5	64083	6	72384	54	75240	50	78826	12
63444	5	64084	6	72386	54	75241	50	78922	62
63445	5	64085	6	72387	54	75242	50	78923	62
63446	5	64086	6	72388	54	75243	50	78924	62
63447	5	64087	6	72479	98	75244	50	78925	63
63448	5	64628	69	72480	102	75245	50	78926	63
63449	5	64800	95	72481	24	75501	16	78927	63
63450	7	67885	78	72481	99	75505	18	78928	63
63452	7	68113	68	72482	24	75564	30	78929	63
63453	7	68114	30	72482	99	75565	30	78930	63
63454	7	68115	31	72483	24	75566	30	78931	63
63455	7	68116	31	72483	99	75567	30	78932	63
63456	7	68117	31	72484	24	75637	77	78933	63
63457	7	68118	30	72484	99	75638	77	79046	84
63458	7	68232	37	72487	97	75970	36	79359	30
63459	7	68233	37	72648	30	75971	36	79626	62
63460	7	68449	44	72649	30	75972	35	79627	63
63461	7	68450	44	72650	30	75973	35	79628	63
63466	45	68452	44	72681	28	75974	35	79718	50
63467	45	68453	44	72682	28	77244	53	79762	44
63583	55	68454	44	72787	86	77400	40	96476	93
63584	55	68455	44	72788	86	77401	40	96476	94
63585	55	68809	11	72789	86	77402	40	97018	85
63610	14	68810	44	72790	86	77403	40	150180	66
63735	49	68811	44	72791	86	77404	40	150285	69
63736	49	68812	44	72792	86	77550	47	150486	66
63737	50	68813	44	72793	86	77829	102	150743	76
63746	44	68814	44	72794	86	77830	102	150744	76
63749	57	72035	62	72795	86	77855	52	150745	76
63750	57	72036	62	72796	86	77857	52	150746	76
63752	57	72037	62	72797	86	77857	53	150747	76
63753	57	72051	86	73400	58	77858	51	150748	76
63754	57	72052	86	73961	73	77859	51	150749	76
63755	57	72053	86	73962	71	77859	53	150750	76
63757	57	72054	86	74292	77	77860	52	150751	76
63758	57	72055	86	74316	50	77863	47	150752	76
63760	57	72056	86	74317	50	77864	47	150753	76
63761	57	72057	86	74323	85	77865	47	150754	76
63763	57	72058	86	74330	44	77866	47	150755	76
63764	57	72059	86	74331	44	77867	80	150860	30
63766	57	72060	86	75065	86	77869	89	150861	30
63767	57	72061	86	75066	86	77871	77	150862	30
63769	57	72062	86	75067	86	77872	44	150863	30
63770	57	72063	86	75068	86	77873	44	150864	30
64049	6	72064	86	75069	86	77874	45	150865	30
64050	6	72065	86	75173	24	77875	64	150866	30
64051	6	72066	86	75173	99	77876	22	151022	46
64052	6	72067	86	75174	24	77877	22	151023	47
64053	6	72068	86	75174	99	77878	40	152489	12



CÓDIGOS 150754 - 900331

152527	65	154524	59	155723	34	156243	32	156695	13
152528	65	154525	59	155724	34	156244	32	156730	76
152529	65	154526	59	155725	34	156245	32	156773	48
152530	65	154527	37	155726	34	156246	32	156774	48
152531	65	154528	37	155727	34	156247	32	156775	35
152532	65	154529	18	155728	34	156248	32	156776	35
152533	65	154666	6	155770	40	156249	32	156777	48
152580	73	154666	7	155835	96	156250	32	156785	25
152581	56	154667	6	155948	55	156251	32	156786	25
152586	89	154667	7	155949	55	156252	32	159577	27
152601	49	154668	6	155950	36	156253	32	159763	82
152602	49	154668	7	155960	41	156254	32	159775	97
152618	58	154671	47	155961	41	156255	32	159776	98
152764	11	154696	57	155962	41	156256	32	159777	38
152765	11	154697	55	155963	41	156257	32	159777	98
152876	48	155032	19	155964	78	156264	15	159782	14
152877	48	155083	66	155965	78	156265	15	159783	14
152878	48	155084	61	155966	78	156266	15	159784	101
152879	48	155085	61	155967	78	156267	16	159785	101
152880	25	155086	61	155968	78	156268	16	160225	98
152881	25	155087	64	155969	78	156269	16	160226	98
152882	25	155111	52	156090	43	156270	16	160270	96
152885	46	155111	53	156135	36	156271	16	160271	96
153192	51	155114	4	156136	73	156272	16	160403	33
153358	56	155115	4	156137	73	156273	16	162231	30
153359	11	155140	56	156148	25	156274	16	162662	64
153410	101	155141	73	156148	100	156275	17	162663	35
153411	101	155142	73	156149	23	156276	17	162774	31
153412	66	155144	69	156150	23	156277	17	162775	31
153417	65	155147	84	156166	13	156278	18	162776	31
153418	19	155148	84	156167	54	156279	17	162777	31
153419	19	155149	84	156168	54	156280	44	162778	31
153420	20	155220	6	156169	54	156281	44	162779	31
153423	74	155221	6	156170	54	156282	44	162780	34
153424	75	155222	6	156171	54	156288	100	162877	57
153426	6	155223	6	156172	54	156293	80	162878	57
153427	6	155224	6	156173	54	156294	80	162879	57
153428	6	155225	6	156174	24	156295	80	162880	57
153429	6	155226	6	156174	100	156296	80	162881	57
153430	6	155227	6	156175	24	156297	80	162882	57
153431	6	155268	61	156175	100	156298	23	162883	57
153432	6	155268	67	156176	24	156299	23	162884	57
153433	6	155269	61	156176	100	156300	23	162885	57
153556	57	155269	67	156177	24	156301	23	163317	78
153557	73	155270	61	156177	100	156302	23	163318	78
153558	66	155270	67	156178	51	156303	23	300021	40
153564	61	155271	61	156178	53	156304	23	300026	82
153565	61	155271	67	156179	45	156305	23	300027	61
153566	61	155272	61	156181	75	156306	23	300027	67
153567	61	155386	76	156183	92	156307	23	300028	61
153568	42	155387	76	156184	92	156308	23	300028	67
153569	81	155433	42	156185	90	156309	43	900331	22
153570	81	155434	42	156227	80	156358	11		
153571	81	155533	46	156228	80	156359	12		
153572	42	155667	9	156229	80	156364	14		
153903	49	155668	10	156230	80	156365	14		
153906	82	155697	33	156231	80	156581	20		
153907	20	155698	33	156232	80	156622	87		
153908	20	155701	22	156233	80	156640	89		
153909	20	155702	32	156234	80	156683	100		
154064	6	155703	32	156237	67	156688	55		
154065	6	155717	34	156238	32	156689	101		
154066	6	155718	34	156239	32	156690	41		
154521	58	155719	34	156240	32	156691	41		
154522	58	155720	34	156241	32	156692	41		
154523	58	155722	34	156242	32	156693	41		

Calidad & Precio InQreibles!



La más amplia gama de productos de oficina y papelería al mejor precio. InQreible, ¿No crees?



www.q-connect.com